

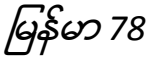

Network Positioning System

Quick Start Guide

Table of Contents

<i>English 2</i>	<i>Magyar 51</i>
<i>Français 7</i>	<i>Polski 56</i>
<i>Deutsch 13</i>	<i>Română 62</i>
<i>Español 18</i>	<i>Slovenčina 67</i>
<i>Italiano 24</i>	<i>Bahasa Indonesia 73</i>
<i>Português 29</i>	 78
<i>Nederlands 35</i>	<i>Türkçe 89</i>
<i>Čeština 41</i>	<i>Русский 94</i>
<i>Dansk 46</i>	<i>Українська 100</i>



Read this manual before using the product. Product appearance is for reference only and may differ from the actual product.

© 2021 Hangzhou Hikvision Digital Technology Co., Ltd. All rights reserved.

About this Manual

The Manual includes instructions for using and managing the Product. Pictures, charts, images and all other information hereinafter are for description and explanation only. The information contained in the Manual is subject to change, without notice, due to firmware updates or other reasons. Please find the latest version of this Manual at the Hikvision website (<https://www.hikvision.com/>).

Please use this Manual with the guidance and assistance of professionals trained in supporting the Product.

Trademarks

HIKVISION and other Hikvision's trademarks and logos are the properties of Hikvision in various jurisdictions.

Other trademarks and logos mentioned are the properties of their respective owners.

DISCLAIMER

TO THE MAXIMUM EXTENT PERMITTED BY APPLICABLE LAW, THIS MANUAL AND THE PRODUCT DESCRIBED, WITH ITS HARDWARE, SOFTWARE AND FIRMWARE, ARE PROVIDED "AS IS" AND "WITH ALL FAULTS AND ERRORS". HIKVISION MAKES NO WARRANTIES, EXPRESS OR IMPLIED, INCLUDING WITHOUT LIMITATION, MERCHANTABILITY, SATISFACTORY QUALITY, OR FITNESS FOR A PARTICULAR PURPOSE. THE USE OF THE PRODUCT BY YOU IS AT YOUR OWN RISK. IN NO EVENT WILL HIKVISION BE LIABLE TO YOU FOR ANY SPECIAL, CONSEQUENTIAL, INCIDENTAL, OR INDIRECT DAMAGES, INCLUDING, AMONG OTHERS, DAMAGES FOR LOSS OF BUSINESS PROFITS, BUSINESS INTERRUPTION, OR LOSS OF DATA, CORRUPTION OF SYSTEMS, OR LOSS OF DOCUMENTATION, WHETHER BASED ON BREACH OF CONTRACT, TORT (INCLUDING NEGLIGENCE), PRODUCT LIABILITY, OR OTHERWISE, IN CONNECTION WITH THE USE OF THE PRODUCT, EVEN IF HIKVISION HAS BEEN ADVISED OF THE POSSIBILITY OF SUCH DAMAGES OR LOSS.

YOU ACKNOWLEDGE THAT THE NATURE OF THE INTERNET PROVIDES FOR INHERENT SECURITY RISKS, AND HIKVISION SHALL NOT TAKE ANY RESPONSIBILITIES FOR ABNORMAL OPERATION, PRIVACY LEAKAGE OR OTHER DAMAGES RESULTING FROM CYBER-ATTACK, HACKER ATTACK, VIRUS INFECTION, OR OTHER INTERNET SECURITY RISKS; HOWEVER, HIKVISION WILL PROVIDE TIMELY TECHNICAL SUPPORT IF REQUIRED.

YOU AGREE TO USE THIS PRODUCT IN COMPLIANCE WITH ALL APPLICABLE LAWS, AND YOU ARE SOLELY RESPONSIBLE FOR ENSURING THAT YOUR USE CONFORMS TO THE APPLICABLE LAW. ESPECIALLY, YOU ARE RESPONSIBLE, FOR USING THIS PRODUCT IN A MANNER THAT DOES NOT INFRINGE ON THE RIGHTS OF THIRD PARTIES, INCLUDING WITHOUT LIMITATION, RIGHTS OF PUBLICITY, INTELLECTUAL PROPERTY RIGHTS, OR DATA PROTECTION AND OTHER PRIVACY RIGHTS. YOU SHALL NOT USE THIS PRODUCT FOR ANY PROHIBITED END-USES, INCLUDING THE

DEVELOPMENT OR PRODUCTION OF WEAPONS OF MASS DESTRUCTION, THE DEVELOPMENT OR PRODUCTION OF CHEMICAL OR BIOLOGICAL WEAPONS, ANY ACTIVITIES IN THE CONTEXT RELATED TO ANY NUCLEAR EXPLOSIVE OR UNSAFE NUCLEAR FUEL-CYCLE, OR IN SUPPORT OF HUMAN RIGHTS ABUSES.

IN THE EVENT OF ANY CONFLICTS BETWEEN THIS MANUAL AND THE APPLICABLE LAW, THE LATER PREVAILS.

Regulatory Information

FCC Information

Please take attention that changes or modification not expressly approved by the party responsible for compliance could void the user's authority to operate the equipment.

FCC compliance: This equipment has been tested and found to comply with the limits for a Class A digital device, pursuant to part 15 of the FCC Rules. These limits are designed to provide reasonable protection against harmful interference when the equipment is operated in a commercial environment. This equipment generates, uses, and can radiate radio frequency energy and, if not installed and used in accordance with the instruction manual, may cause harmful interference to radio communications. Operation of this equipment in a residential area is likely to cause harmful interference in which case the user will be required to correct the interference at his own expense.

FCC Conditions

This device complies with part 15 of the FCC Rules. Operation is subject to the following two conditions:

1. This device may not cause harmful interference.
2. This device must accept any interference received, including interference that may cause undesired operation.

EU Conformity Statement

CE This product and - if applicable - the supplied accessories too are marked with "CE" and comply therefore with the applicable harmonized European standards listed under the EMC Directive 2014/30/EU, the RoHS Directive 2011/65/EU.



2012/19/EU (WEEE directive): Products marked with this symbol cannot be disposed of as unsorted municipal waste in the European Union. For proper recycling, return this product to your local supplier upon the purchase of equivalent new equipment, or dispose of it at designated collection points. For more information see: www.recyclethis.info



2006/66/EC and its amendment 2013/56/EU (battery directive): This product contains a battery that cannot be disposed of as unsorted municipal waste in the European Union. See the product documentation for specific battery information. The battery is marked with this symbol, which may include lettering to indicate cadmium (Cd), lead (Pb), or mercury (Hg). For proper recycling, return the battery to your supplier or to a designated collection point. For more information see: www.recyclethis.info.

Industry Canada ICES-003 Compliance

This device meets the CAN ICES-3 (A)/NMB-3(A)

standards requirements.

KC

이 기기는 업무용 환경에서 사용할 목적으로 적합성평가를 받은 기기로서 가정용 환경에서 사용하는 경우 전파간섭의 우려가 있습니다.

Warning

This is a class A product. In a domestic environment this product may cause radio interference in which case the user may be required to take adequate measures.

Safety Instructions



Warnings

Laws and Regulations

The device should be used in compliance with local laws, electrical safety regulations, and fire prevention regulations.

Electrical Safety

CAUTION: To reduce the risk of fire, replace only with the same type and rating of fuse.

This equipment shall be installed incorporated with UPS to avoid the risk of restart.

Battery

Do not ingest battery. Chemical burn hazard!

This product contains a coin/button cell battery. If the coin/button cell battery is swallowed, it can cause severe internal burns in just 2 hours and can lead to death.

Keep new and used batteries away from children.

If the battery compartment does not close securely, stop using the product and keep it away from children.

If you think batteries might have been swallowed or placed inside any part of the body, seek immediate medical attention.

CAUTION: Risk of explosion if the battery is replaced by an incorrect type.

Improper replacement of the battery with an incorrect type may defeat a safeguard (for example, in the case of some lithium battery types).

Do not dispose of the battery into fire or a hot oven, or mechanically crush or cut the battery, which may result in an explosion.

Do not leave the battery in an extremely high temperature surrounding environment, which may result in an explosion or the leakage of flammable liquid or gas.

Do not subject the battery to extremely low air pressure, which may result in an explosion or the leakage of flammable liquid or gas.

Dispose of used batteries according to the instructions.

Installation

Never place the equipment in an unstable location. The equipment may fall, causing serious personal injury or death. Dispose of used batteries according to the instructions.

Laser

Only professionals can operate the device with laser module.

Warning: This sticker is to indicate that the laser radiation emitted from the device can cause eye injuries, burning of skin or inflammable substances. Before

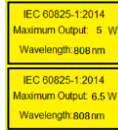

enabling the Light Supplement function, make sure no human or inflammable substances are in front of the laser lens. Do not place the device where minors can fetch it.



Cautions

Fire Prevention

No naked flame sources, such as lighted candles, should be placed on the equipment.

The serial port of the equipment is used for debugging only.

Do not connect several devices to one power adapter as an adapter overload may cause over-heating and can be a fire hazard.

Hot Surface

CAUTION: Hot parts! Burned fingers when handling the parts.



This sticker is to indicate that the marked item can be hot and should not be touched without taking care.

Wait one-half hour after switching

off before handling parts.

The device with this sticker is intended for installation in a restricted access location. Access can only be gained by service persons or by users who have been instructed about the reasons for the restrictions applied to the location and about any precautions that shall be taken.

Installation

Install the equipment according to the instructions in this manual.

Make sure that the power has been disconnected before you wire, install, or disassemble the device.

Transportation

Keep the device in original or similar packaging while transporting it.

Do not drop the product or subject it to physical shock.

Power Supply

Refer to the device label for the standard power supply. Please make sure your power supply matches with your device.

Install blackout equipment into the power supply circuit for convenient supply interruption.

Maintenance

If the product does not work properly, please contact your dealer or the nearest service center. We shall not assume any responsibility for problems caused by unauthorized repair or maintenance.

Cleaning

Please use a soft and dry cloth to clean the interior and exterior surfaces. Do not use alkaline detergents.

IR

The beam of the light at the distance of 200 mm is classified as Risk Group 1 (RG1). Possible hazardous optical radiation emitted from this product. Do NOT stare at operating light source. May be harmful to the eyes.

If appropriate shielding or eye protection is not available, turn on the light only at a safe distance or in the area that is not directly exposed to the light when installing or maintaining the device.



Using Environment

When any laser equipment is in use, make sure that the device lens is not exposed to the laser beam, or it may burn out.

Do not aim the lens at the sun or any other bright light.

To avoid heat accumulation, good ventilation is required for a proper operating environment. DO NOT expose the device to extremely hot, cold, dusty, corrosive, saline-alkali, or damp environments. For temperature and humidity requirements, see device specification. DO NOT expose the device to high electromagnetic radiation.

Emergency

If smoke, odor, or noise arises from the device, immediately turn off the power, unplug the power cable, and contact the service center.

Time Synchronization

Set up device time manually for the first time access if the local time is not synchronized with that of the network. Visit the device via web browser/client software and go to time settings interface.

1 Overview

1.1 Appearance

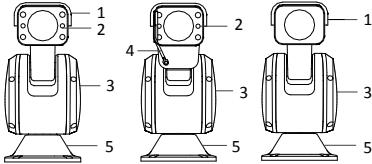

Figure 1-1 DY7xxx Series Network Positioning System

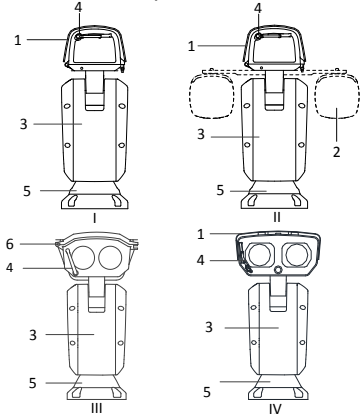

Figure 1-2 DY9xxx Series Network Positioning System

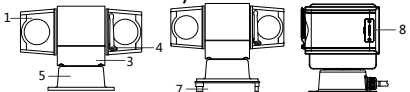

Figure 1-3 DY5xxx Series Network Positioning System

1.2 Description

Table 1-1 Appearance Description

No.	Description	No.	Description
1	Shield	5	Base
2	IR	6	Housing
3	Main Body	7	Shock-absorbing Pad
4	Wiper	8	MicroSD Card Slot

1.3 Cables

Refer to the labels attached on the cables for function identification.

Note:

The cables vary depending on different positioning system models.

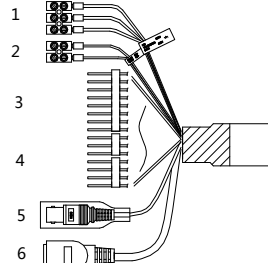

Figure 1-4 Cables I

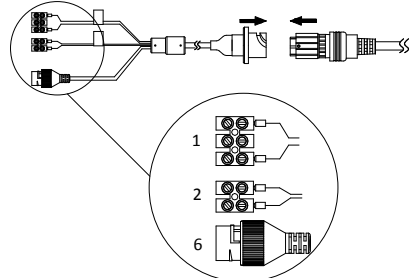

Figure 1-5 Cables II

Table 1-2 Cable Description

No.	Description	No.	Description
1	Power Cord	4	Audio Cable
2	RS-485	5	Video Cable
3	Alarm Cable	6	Network Cable

1.4 Alarm Input/Output

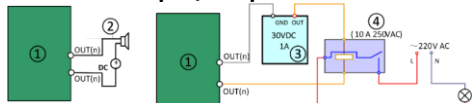

Figure 1-6 Alarm Cables

Table 1-3 Cable Description

No.	Description	No.	Description
1	Relay output	3	Power supply
2	DC load	4	JQC-3FG Relay

2 Installation

2.1 Install Network Positioning System

Make sure that there is enough space to install the positioning system. Refer to the datasheet for detailed dimensions.

Steps:

1. Fix the positioning system onto the bracket pedestal with the supplied screws.

Note:

The thickness of the pedestal steel plate should be more than 5 mm.

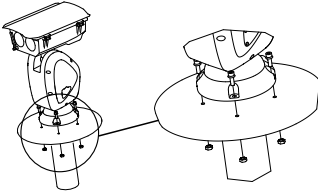

Figure 2-1 Fix the Positioning System
2. Connect the corresponding cables and turn the power on; the system will do the self-test automatically.

2.2 Install IR Module (Optional)

IR module should be installed separately for certain models.

Steps:

1. Secure the IR bracket to the housing with two M4 × 10 screws.

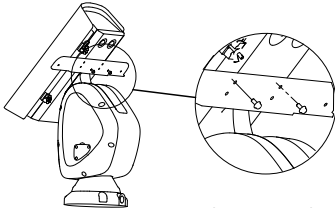

Figure 2-2 Secure the IR Bracket
2. Secure the IR module to the IR bracket with screws.

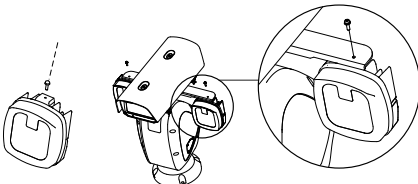

Figure 2-3 Secure the IR Module
3. Secure the buckles to IR bracket with two

M4 × 10 screws.

Note:

The buckles are fixed with the cable by default.

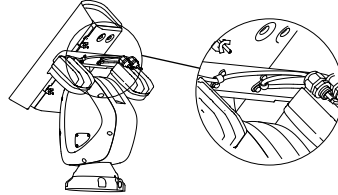

Figure 2-4 Secure the Cables to IR Bracket
4. Route the cables of IR modules.

- 1) Pull out the two original plugs from the housing.
- 2) Loosen the nuts (①) on the waterproof cable plugs.
- 3) Route the IR module cables through the cable holes on the housing respectively.
- 4) Rotate the locking plug (②) clockwise and tightly to the housing.
- 5) Insert the cables to the housing as much as possible, and fasten the waterproof cable nuts with a wrench.

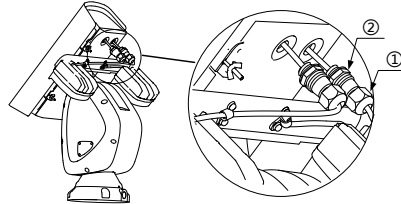

Figure 2-5 Route the Cables
5. Connect the cables of IR modules.

- 1) Loosen the toggles from the bolts on the downside of the housing and pull the bolts outward from the housing.
- 2) Open the lid.

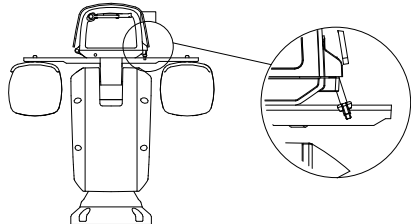

Figure 2-6 Open the Housing
3) Connect the cables to the connectors on the housing respectively.

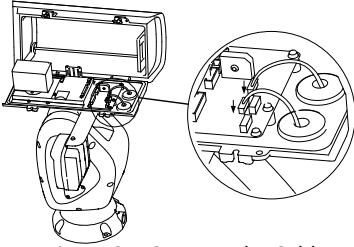

Figure 2-7 Connect the Cables

2.3 Install Memory Card (Optional)

⚠ Warning

It is NOT recommended to install memory card by yourself. Waterproof capability would be affected if the device cannot be fully restored.

Steps:

1. Loosen the screws of top cover (and sunshield).
2. Open or take down the top cover (and sunshield).

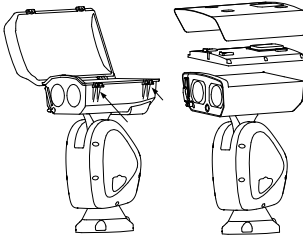

Figure 2-8 Open the Cover (and sunshield)

3. Insert the memory card into the memory card slot according to the actual situation.

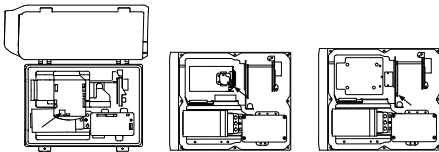

Figure 2-9 Memory Card Slots of Different Models

4. Restore the housing and tighten the screws for waterproof.

2.4 Adjust Laser Module (Optional)

⚠ Warning

It is NOT recommended to adjust the laser module by yourself. Waterproof capability would be affected if the device cannot be fully restored.

If the spot location is the same as shown in figure A, you can skip the step of adjusting the laser. The spot location shown in figure A is the optimum location; if not, you need to adjust the laser.

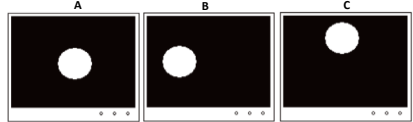

Figure 2-10 Laser Spot Location

Observe the location of laser spot in the image. Adjust the zoom ratio of the lens to a large value, the laser supplementary lighting system will adjust the light according to the zoom ratio, and then you can see the laser spot on the live view image.

Slightly adjust the control screws for the laser according to the actual situation.

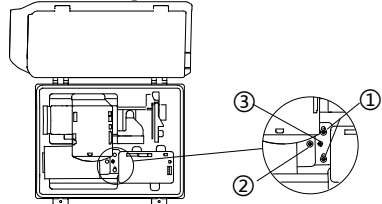

Figure 2-11 Adjust the Laser (Type III of DY9 Series)

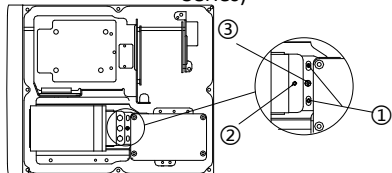

Figure 2-12 Adjust the Laser (Type IV of DY9 Series)

Notes:

- Panning Adjustment: Loosen two panning fastening screws (①), rotate eccentric wheel (③) to adjust the laser spot in the horizontal direction, and fasten the screws after adjusting.
- Tilt Adjustment: Tighten or loosen tilting adjustment screw (②) to adjust the position of the laser spot in the vertical direction.

2.5 Installation of Network Cable Waterproof Jacket

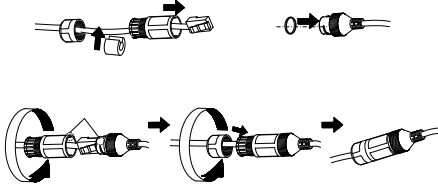

Figure 2-13 Install Waterproof Jacket

2.6 Installation of Waterproof Tape

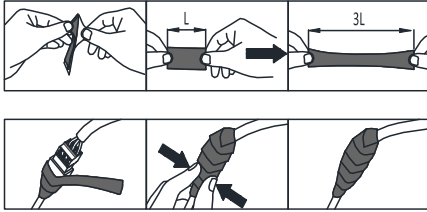

Figure 2-14 Install Waterproof Tape

2.7 Protective Measures for Outdoor Installation

If the device is installed outdoors, necessary

protective measures should be taken to ensure safety. Scan the following QR code to get protective measures for outdoor installation.



3 Activate and Access Network Camera

Scan the QR code to get *Activate and Visit Network Camera*. Note that mobile data charges may apply if Wi-Fi is unavailable.



Français



Lisez ce manuel avant d'utiliser le produit.

L'image du produit est donnée uniquement à titre de référence et le produit réel peut présenter un aspect différent. © 2021 Hangzhou Hikvision Digital Technology Co., Ltd. Tous droits réservés.

À propos de ce manuel

Ce manuel fournit des instructions d'utilisation et de gestion du produit. Les images, les tableaux, les figures et toutes les autres informations ci-après ne sont données qu'à titre de description et d'explication. Les informations contenues dans ce manuel sont modifiables sans préavis, en raison d'une mise à jour d'un micrologiciel ou pour d'autres raisons. Veuillez trouver la dernière version de ce manuel sur le site Internet de Hikvision (<https://www.hikvision.com/>).

Veuillez utiliser ce mode d'emploi avec les conseils et l'assistance de professionnels spécialement formés dans la prise en charge de ce produit.

Marques déposées

HIKVISION et d'autres marques de commerce et logos de Hikvision appartiennent à Hikvision dans divers pays.

Toutes les autres marques et tous les logos mentionnés appartiennent à leurs propriétaires respectifs.

CLAUDE D'EXCLUSION DE RESPONSABILITÉ

DANS LES LIMITES AUTORISÉES PAR LA LOI EN VIGUEUR, LE PRÉSENT MANUEL ET LE PRODUIT DÉCRIT, AINSI QUE SON MATÉRIEL, SES LOGICIELS ET SES MICROLOGICIELS, SONT FOURNIS « EN L'ÉTAT » ET « AVEC TOUS LES DÉFAUTS ET ERREURS ». HIKVISION NE FAIT AUCUNE GARANTIE, EXPLICITE OU IMPLICITE, Y COMPRIS, MAIS SANS S'Y

LIMITER, DE QUALITÉ MARCHANDE, DE QUALITÉ SATISFAISANTE, OU D'ADÉQUATION À UN USAGE PARTICULIER. VOUS UTILISEZ LE PRODUIT À VOS PROPRES RISQUES. EN AUCUN CAS HIKVISION NE SERA TENU RESPONSABLE POUR TOUT DOMMAGE SPÉCIAL, CONSÉCUTIF, ACCESSOIRE OU INDIRECT, Y COMPRIS, ENTRE AUTRES, LES DOMMAGES RELATIFS À LA PERTE DE PROFITS D'ENTREPRISE, À L'INTERRUPTION D'ACTIVITÉS COMMERCIALES, OU LA PERTE DES DONNÉES, LA CORRUPTION DES SYSTÈMES, OU LA PERTE DES DOCUMENTS, S'ILS SONT BASÉS SUR UNE VIOLATION DE CONTRAT, UNE FAUTE (Y COMPRIS LA NÉGLIGENCE), LA RESPONSABILITÉ EN MATIÈRE DE PRODUITS, OU AUTRE, EN RAPPORT AVEC L'UTILISATION DU PRODUIT, MÊME SI HIKVISION A ÉTÉ INFORMÉ DE LA POSSIBILITÉ D'UN TEL DOMMAGE OU D'UNE TELLE PERTE.

VOUS RECONNAISSEZ QUE LA NATURE D'INTERNET EST SOURCE DE RISQUES DE SÉCURITÉ INHÉRENTS, ET HIKVISION SE DÉGAGE DE TOUTE RESPONSABILITÉ EN CAS DE FONCTIONNEMENT ANORMAL, DIVULGATION D'INFORMATIONS CONFIDENTIELLES OU AUTRES DOMMAGES DÉCOULANT D'UNE CYBERATTAQUE, D'UN PIRATAGE INFORMATIQUE, D'UNE INFECTION PAR DES VIRUS, OU AUTRES RISQUES DE SÉCURITÉ LIÉS À INTERNET ; TOUTEFOIS, HIKVISION FOURNIRA UNE ASSISTANCE TECHNIQUE DANS LES DÉLAIS, LE CAS ÉCHÉANT.

VOUS ACCEPTEZ D'UTILISER CE PRODUIT CONFORMÉMENT À L'ENSEMBLE DES LOIS EN VIGUEUR. IL EST DE VOTRE RESPONSABILITÉ EXCLUSIVE DE VEILLER À CE QUE VOTRE UTILISATION SOIT CONFORME À LA LOI APPLICABLE. IL VOUS APPARTIENNT SURTOUT

D'UTILISER CE PRODUIT D'UNE MANIÈRE QUI NE PORTE PAS ATTEINTE AUX DROITS DE TIERS, Y COMPRIS, MAIS SANS S'Y LIMITER, LES DROITS DE PUBLICITÉ, LES DROITS DE PROPRIÉTÉ INTELLECTUELLE, OU LA PROTECTION DES DONNÉES ET D'AUTRES DROITS À LA VIE PRIVÉE. VOUS NE DEVEZ PAS UTILISER CE PRODUIT POUR TOUTE UTILISATION FINALE INTERDITE, NOTAMMENT LA MISE AU POINT OU LA PRODUCTION D'ARMES DE DESTRUCTION MASSIVE, LA MISE AU POINT OU LA FABRICATION D'ARMES CHIMIQUES OU BIOLOGIQUES, LES ACTIVITÉS DANS LE CONTEXTE LIÉ AUX EXPLOSIFS NUCLÉAIRES OU AU CYCLE DU COMBUSTIBLE NUCLÉAIRE DANGEREUX, OU SOUTENANT LES VIOLATIONS DES DROITS DE L'HOMME. EN CAS DE CONFLIT ENTRE CE MANUEL ET LES LOIS EN VIGUEUR, CES DERNIÈRES PRÉVALENT.

Réglementation

Déclaration de conformité UE

CE Le présent produit et, le cas échéant, les accessoires fournis, portent la mention « CE » et sont par conséquent conformes aux normes européennes harmonisées, répertoriées dans les directives CEM 2014/30/UE et RoHS 2011/65/UE.



2012/19/UE (directive DEEE) : Dans l'Union européenne, les produits portant ce pictogramme ne doivent pas être déposés dans une décharge municipale où le tri des déchets n'est pas pratiqué.

Pour un recyclage adéquat, remettez ce produit à votre revendeur lors de l'achat d'un nouvel équipement équivalent, ou déposez-le dans un lieu de collecte prévu à cet effet. Pour plus de précisions, rendez-vous sur : www.recyclethis.info



2006/66/CE et son amendement 2013/56/UE (directive sur les batteries) : Ce produit renferme une batterie qui ne doit pas être déposée dans une décharge municipale où le tri des déchets n'est pas pratiqué, dans l'Union européenne. Pour plus de précisions sur la batterie, reportez-vous à sa documentation. La batterie porte le pictogramme ci-contre, qui peut inclure la mention Cd (cadmium), Pb (plomb) ou Hg (mercure). Pour la recycler correctement, renvoyez la batterie à votre revendeur ou déposez-la dans un point de collecte prévu à cet effet. Pour de plus amples informations, consultez : www.recyclethis.info.

Avertissement

Il s'agit d'un produit de classe A. Dans un environnement domestique, ce produit peut provoquer des interférences radio, auquel cas l'utilisateur peut être amené à prendre des mesures adéquates.

Précautions d'emploi



Avertissements Lois et réglementations

L'appareil doit être utilisé conformément à la législation locale ainsi qu'aux réglementations en matière de sécurité électrique et de prévention des incendies.

Sécurité électrique

ATTENTION : Pour réduire le risque d'incendie, remplacez-le uniquement par un fusible de même type et de même calibre.

Cet équipement doit être installé avec un onduleur pour éviter tout risque de redémarrage.

Batterie

Ne pas ingérer pas la batterie. Risque de brûlure chimique !

Ce produit contient une pile bouton. Si la pile bouton est avalée, celle-ci peut provoquer de graves brûlures internes en seulement 2 heures et entraîner la mort.

Conservez les piles neuves et usagées hors de la portée des enfants.

Si le compartiment des piles ne peut pas être complètement refermé, cessez d'utiliser le produit et conservez-le hors de la portée des enfants.

Si vous pensez que des piles ont été ingérées ou insérées à l'intérieur d'une partie du corps, consultez immédiatement un médecin.

ATTENTION : Il y a un risque d'explosion lorsque la pile est remplacée par une pile de type incorrect.

Le remplacement de la pile par une pile du mauvais type peut conduire à l'annulation d'une protection (par exemple, dans le cas de certains types de batteries au lithium).

Ne jetez pas une batterie au feu ou dans un four chaud, ni ne broyez mécaniquement ou découpez une batterie, car cela pourrait engendrer une explosion.

Ne laissez pas une batterie dans un environnement ambiant extrêmement chaud, car vous encourez un risque d'explosion ou une fuite de liquide ou de gaz inflammable.

N'exposez pas une batterie à des pressions atmosphériques extrêmement basses, car vous encourez un risque d'explosion ou une fuite de liquide ou de gaz inflammable.

Éliminez les batteries usées conformément aux instructions.

Installation

N'installez jamais l'équipement sur un support instable. L'équipement pourrait tomber, entraînant des blessures graves voire la mort. Éliminez les batteries usées conformément aux instructions.

Laser

Seuls les professionnels peuvent utiliser l'appareil avec le module laser.



Avertissement : Cet autocollant indique que le rayonnement laser émis par l'appareil peut provoquer des

blessures aux yeux, des brûlures de la peau ou générer des substances inflammables. Avant d'activer la fonction de complément de lumière, assurez-vous qu'aucune personne ni aucune substance inflammable ne se trouvent devant l'objectif du laser. Ne placez pas l'appareil à un endroit où des personnes mineures peuvent y accéder.

Reportez-vous à l'autocollant apposé sur l'appareil pour connaître la puissance et la longueur d'onde maximales du laser.

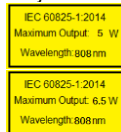

Précautions Prévention des incendies

Aucune source de flamme nue, telle que des bougies allumées, ne doit être placée sur

l'équipement.

Le port série de l'équipement est utilisé uniquement à des fins de débogage.

Ne connectez pas plusieurs appareils à un même adaptateur d'alimentation, car une surtension de l'adaptateur pourrait provoquer une surchauffe, représentant un risque d'incendie.

Surface chaude

ATTENTION : Composants chauds ! La manipulation des pièces risque de brûler les doigts.



Cet autocollant indique que l'élément marqué peut être chaud et qu'il doit être manipulé avec précaution. Attendez une

demi-heure après l'arrêt de l'appareil avant de manipuler les pièces.

La présence de cet autocollant sur un appareil indique qu'il doit être installé dans une zone dont l'accès est restreint. L'accès est réservé au personnel de service ou aux utilisateurs ayant été formés sur les raisons des restrictions appliquées à cette zone et sur toutes les précautions à prendre.

Installation

Installez l'équipement conformément aux instructions de ce manuel.

S'assurer que l'alimentation est coupée avant de procéder au câblage, à l'installation ou au démontage de l'appareil.

Transport

Gardez l'appareil dans son emballage d'origine ou dans un emballage similaire lors de son transport. Ne pas faire tomber le produit ou le soumettre à un choc physique.

Alimentation électrique

Reportez-vous à l'étiquette de l'appareil pour connaître les caractéristiques de l'alimentation électrique. Assurez-vous que les caractéristiques de votre alimentation électrique correspondent à celles de votre appareil.

Installez un coupe-circuit dans le circuit d'alimentation électrique afin de disposer d'un moyen pratique de coupure d'alimentation.

Maintenance

Si le produit ne fonctionne pas correctement, contactez votre revendeur ou le centre de service le plus proche. Nous n'assumerons aucune responsabilité concernant les problèmes causés par une réparation ou une opération de maintenance non autorisée.

Nettoyage

Veillez nettoyer les parois internes et externes à l'aide d'un chiffon doux et sec. N'utilisez pas de détergent alcalin.

Infrarouge

Le faisceau lumineux à une distance de 200 mm est classé dans le groupe de risque 1 (RG1). Ce produit est susceptible d'émettre des rayonnements optiques dangereux. NE regardez PAS la source lumineuse lorsqu'elle est allumée. Elle peut être nocive pour les yeux.

Si vous ne disposez pas d'un blindage ou d'une protection oculaire appropriés, n'activez la lumière qu'à une distance sûre ou dans la zone qui n'est pas directement exposée à la lumière lors de l'installation ou de l'entretien du dispositif.

Environnement d'exploitation

Pendant l'utilisation de tout équipement générant un laser, veillez à ce que l'objectif de l'appareil ne soit pas exposé au faisceau laser, car il pourrait brûler.

N'orientez pas l'objectif vers le soleil ou toute autre source de lumière vive.

Pour éviter l'accumulation de chaleur, une bonne aération est requise afin de fournir au produit un environnement de fonctionnement adéquat.

N'exposez PAS l'appareil à des environnements extrêmement chauds, froids, poussiéreux, corrosifs, salins-alcalins ou humides. Pour les dispositions nécessaires en matière de température et d'humidité, consultez les spécifications de l'appareil.

N'exposez PAS l'appareil à de puissants rayonnements électromagnétiques.

Urgence

Si de la fumée, des odeurs ou du bruit s'échappent de l'appareil, mettez immédiatement l'appareil hors tension et débranchez le câble d'alimentation, puis contactez un centre de réparation.

Synchronisation de l'heure

Si l'heure locale de l'appareil n'est pas synchronisée avec celle du réseau, configurez-la manuellement lors du premier accès. Accédez à l'appareil à l'aide d'un navigateur Internet/logiciel client, puis rendez-vous dans l'interface des réglages de l'heure.

1 Vue d'ensemble

1.1 Apparence

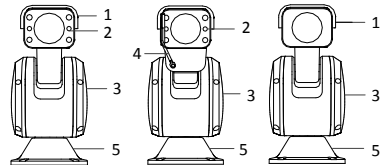

Figure 1-1 Système de positionnement réseau série DY7xxx

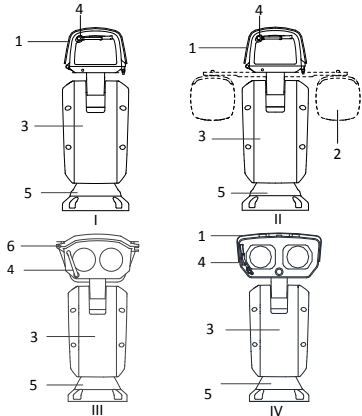

Figure 1-2 Système de positionnement réseau série DY9xxx

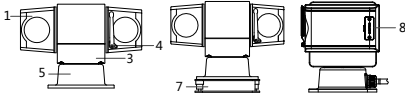

Figure 1-3 Système de positionnement réseau série DY5xxx

1.2 Description

Tableau 1-1 Description

N°	Description	N°	Description
1	Bouclier	5	Soche
2	Infrarouge	6	Boîtier
3	Corps principal	7	Coussin amortisseur
4	Essuie-glace	8	Logement de carte microSD

1.3 Câbles

Reportez-vous aux étiquettes apposées sur les câbles pour l'identification de fonctions.

Remarque :

Les câbles varient selon les différents modèles de système de positionnement.

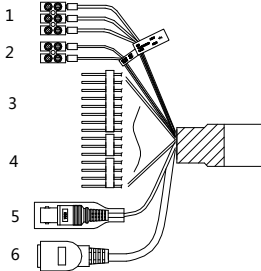

Figure 1-4 : câbles I

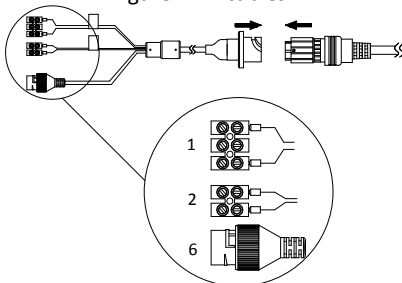

Figure 1-5 : câbles II

Tableau 1-2 Description des câbles

N°	Description	N°	Description
1	Cordon d'alimentation	4	Câble audio
2	RS-485	5	Câble vidéo
3	Câble d'alarme	6	Câble réseau

1.4 Entrée/sortie alarme

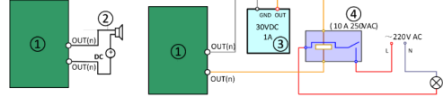

Figure 1-6 Câbles d'alarme

Tableau 1-3 Description des câbles

N°	Description	N°	Description
1	Sortie relais	3	Alimentation électrique
2	Charge CC	4	Relais JQC-3FG

2 Installation

2.1 Installation du système de positionnement réseau

Assurez-vous qu'il y a assez d'espace pour l'installation du système de positionnement. Reportez-vous à la fiche technique pour des dimensions détaillées.

Procédures :

- Fixez le système de positionnement sur le socle du support à l'aide des vis fournies.

Remarque :

L'épaisseur de la plaque d'acier du socle doit être supérieure à 5 mm.

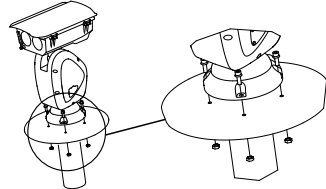

Figure 2-1 Fixation du système de positionnement

- Connectez les câbles correspondants et mettez l'appareil sous tension ; le système effectuera automatiquement le test automatique.

2.2 Installation du module infrarouge (en option)

Le module infrarouge doit être installé séparément pour certains modèles.

Procédures :

- Fixez le support infrarouge au boîtier à l'aide de deux vis M4 × 10.

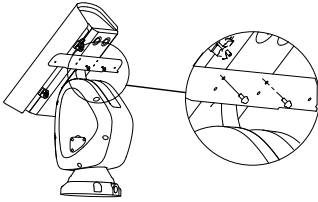

Figure 2-2 Fixation du support infrarouge

2. Fixez le module infrarouge au support à l'aide de vis.

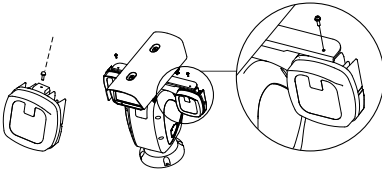

Figure 2-3 Fixation du module infrarouge

3. Fixez les boucles au support infrarouge à l'aide de deux vis M4 x 10.

Remarque :

Les boucles sont fixées par défaut à l'aide du câble.

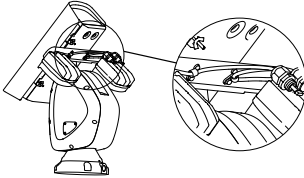

Figure 2-4 Fixation des câbles au support infrarouge

4. Acheminez les câbles des modules infrarouges.

- 1) Retirez les deux fiches d'origine du boîtier.
- 2) Desserrez les écrous (①) des fiches étanches des câbles.
- 3) Faites passer respectivement les câbles du module infrarouge par les trous de câble du boîtier.
- 4) Faites tourner la fiche de verrouillage (②) dans le sens horaire et fixez-la fermement au boîtier.
- 5) Insérez les câbles dans le boîtier autant que possible et fixez les écrous de câble étanches à l'aide d'une clé.

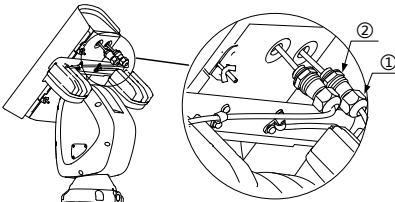

Figure 2-5 Acheminement des câbles

5. Connectez les câbles des modules

infrarouges.

1) Desserrez les ailettes des boulons sur le côté inférieur du boîtier et tirez les boulons vers l'extérieur du boîtier.

2) Ouvrez le couvercle.

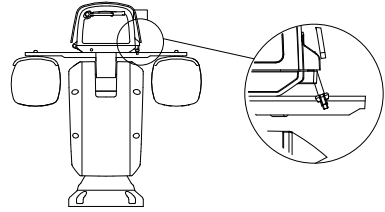

Figure 2-6 Ouverture du boîtier

3) Connectez respectivement les câbles aux connecteurs du boîtier.

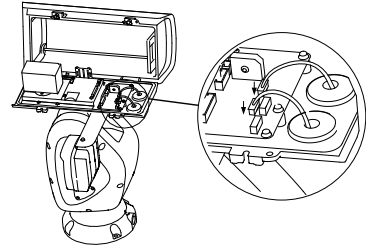

Figure 2-7 Connexion des câbles

2.3 Installation de la carte mémoire (en option)

⚠ Avertissement

Il n'est PAS recommandé d'installer la carte mémoire par vous-même. La capacité d'étanchéité serait affectée si l'appareil n'est pas correctement remonté.

Procédures :

1. Desserrez les vis du couvercle supérieur (et du pare-soleil).
2. Ouvrez ou retirez le couvercle supérieur (et le pare-soleil).

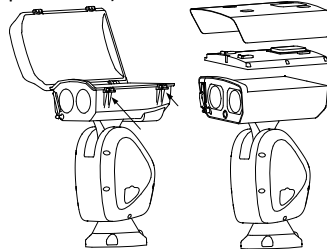

Figure 2-8 Ouverture du couvercle (et du pare-soleil)

3. Insérez la carte mémoire dans le logement de carte mémoire selon la situation réelle.

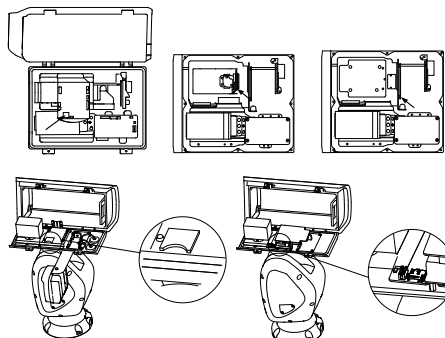

Figure 2-9 Logements de carte mémoire de différents modèles

4. Refermez le boîtier et serrez les vis pour assurer l'étanchéité.

2.4 Réglage du module laser (en option)

⚠ Avertissement

Il n'est PAS recommandé de régler le module laser par vous-même. La capacité d'étanchéité serait affectée si l'appareil n'est pas correctement remonté.

Si l'emplacement du point est le même que celui indiqué sur la figure A, vous pouvez ignorer l'étape de réglage du laser. L'emplacement du point indiqué sur la figure A est l'emplacement optimal ; s'il n'est pas à cette position, vous devez régler le laser.

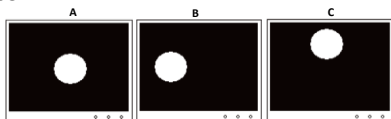

Figure 2-10 Emplacement du point laser
Observez l'emplacement du point laser dans l'image. Réglez le rapport de zoom de l'objectif à une grande valeur, le système d'éclairage supplémentaire laser ajustera la lumière en fonction du rapport de zoom, puis vous pourrez voir le point laser sur l'image de vue en direct.
Réglez légèrement les vis de réglage du laser selon la situation réelle.

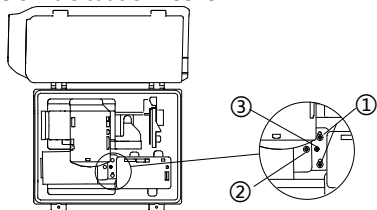

Figure 2-11 Réglage du laser (type III de la série DY9)

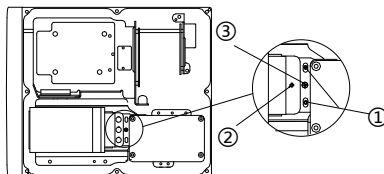

Figure 2-12 Réglage du laser (type IV de la série DY9)

Remarques :

- Réglage du panoramique : desserrez les deux vis de fixation de panoramique (①), faites tourner la roue excentrique (③) pour régler le point laser dans le sens horizontal, puis serrez les vis après le réglage.
- Réglage de l'inclinaison : serrez ou desserrez la vis de réglage de l'inclinaison (②) pour régler la position du point laser dans le sens vertical.

2.5 Installation de la gaine imperméable de câble réseau



Figure 2-13 Installation de la gaine imperméable

2.6 Installation du ruban adhésif étanche

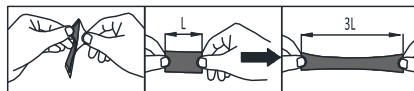

Figure 2-14 Installation du ruban adhésif étanche

2.7 Mesures de protection pour les installations extérieures

Lorsque l'appareil est installé à l'extérieur, les mesures de protection nécessaires doivent être prises pour assurer la sécurité. Scannez le code QR suivant pour obtenir les mesures de protection pour les installations extérieures.



3 Activation et accès à la caméra réseau

Scannez le code QR pour *activer et accéder à la caméra réseau*. Veuillez noter que des frais de données mobiles peuvent s'appliquer si un réseau Wi-Fi n'est pas disponible.



Deutsch



Lesen Sie dieses Handbuch, bevor Sie das Produkt verwenden. Das Erscheinungsbild des Produkts dient nur als Referenz und kann vom tatsächlichen Produkt abweichen.

© 2021 Hangzhou Hikvision Digital Technology Co., Ltd. Alle Rechte vorbehalten.

Hinweise zu dieser Bedienungsanleitung

Die Bedienungsanleitung beinhaltet Anleitungen zur Verwendung und Verwaltung des Produkts. Bilder, Diagramme, Abbildungen und alle sonstigen Informationen dienen nur der Beschreibung und Erklärung. Die Änderung der in der Bedienungsanleitung enthaltenen Informationen ist aufgrund von Firmware-Aktualisierungen oder aus anderen Gründen vorbehalten. Die neueste Version dieser Bedienungsanleitung finden Sie auf der Hikvision-Website (<https://www.hikvision.com/>). Bitte verwenden Sie diese Bedienungsanleitung unter Anleitung und Unterstützung von Fachleuten, die für den Support des Produkts geschult sind.

Markenzeichen

HIKVISION und andere Marken und Logos von Hikvision sind das Eigentum von Hikvision in verschiedenen Ländern.

Andere hier erwähnte Marken und Logos sind Eigentum ihrer jeweiligen Inhaber.

HAFTUNGSAUSSCHLUSS

DIESE BEDIENUNGSANLEITUNG UND DAS BESCHRIEBENE PRODUKT MIT SEINER HARDWARE, SOFTWARE UND FIRMWARE WERDEN, SOWEIT GESETZLICH ZULÄSSIG, IN DER „VORLIEGENDEN FORM“ UND MIT „ALLEN FEHLERN UND IRRTÜMERN“ BEREITGESTELLT. HIKVISION ÜBERNIMMT KEINE AUSDRÜCKLICHEN ODER STILLSCHWEIGENDEN GARANTIE, EINSCHLIEßLICH, ABER NICHT BESCHRÄNKT AUF DIE MARKTGÄNGIGKEIT, ZUFRIEDENSTELLENDEN QUALITÄT ODER EIGNUNG FÜR EINEN BESTIMMTEN ZWECK. DIE NUTZUNG DES PRODUKTS DURCH SIE ERFOLGT AUF IHRE EIGENE GEFAHR. IN KEINEM FALL IST HIKVISION INHIN GEGENÜBER HAFTBAR FÜR BESONDERE, ZUFÄLLIGE, DIREKTE ODER INDIREKTE SCHÄDEN, EINSCHLIEßLICH, JEDOCH NICHT DARAUF BESCHRÄNKT, VERLUST VON GESCHÄFTSGEWINNEN, GESCHÄFTSUNTERBERECHUNG, DATENVERLUST, SYSTEMBESCHÄDIGUNG, VERLUST VON DOKUMENTATIONEN, SEI ES AUFGRUND VON VERTRAGSBRUCH, UNERLAUBTER HANDLUNG (EINSCHLIEßLICH FAHRLÄSSIGKEIT), PRODUKTHAFTUNG ODER ANDERWEITIG, IN VERBINDUNG MIT DER VERWENDUNG DIESES PRODUKTS, SELBST WENN HIKVISION ÜBER DIE MÖGLICHKEIT DERARTIGER SCHÄDEN ODER VERLUSTE INFORMIERT WAR.

SIE ERKENNEN AN, DASS DIE NATUR DES INTERNETS DAMIT VERBUNDENE SICHERHEITSRISIKEN BEINHALTET. HIKVISION ÜBERNIMMT KEINE VERANTWORTUNG FÜR ANORMALEN BETRIEB, DATENVERLUST ODER ANDERE SCHÄDEN, DIE SICH AUS CYBERANGRIFFEN, HACKERANGRIFFEN, VIRUSINFESTION ODER ANDEREN SICHERHEITSRISIKEN IM INTERNET ERGEBEN. HIKVISION WIRD JEDOCH BEI BEDARF ZEITNAH TECHNISCHEM SUPPORT LEISTEN. SIE STIMMEN ZU, DIESES PRODUKT IN ÜBEREINSTIMMUNG MIT ALLEN GELTENDEN GESETZEN ZU VERWENDEN, UND SIE SIND ALLEIN DAFÜR VERANTWORTLICH, DASS IHRE VERWENDUNG GEGEN KEINE GELTENDEN GESETZE VERSTÖßT. INSBESONDERE SIND SIE DAFÜR VERANTWORTLICH, DIESES PRODUKT SO ZU VERWENDEN, DASS DIE RECHTE DRITTER NICHT VERLETZT WERDEN, EINSCHLIEßLICH, ABER NICHT BESCHRÄNKT AUF VERÖFFENTLICHUNGSRECHTE, DIE RECHTE AN GEISTIGEM EIGENTUM ODER DEN DATENSCHUTZ UND ANDERE PERSÖNLICHKEITSRECHTE. SIE DÜRFEN DIESES PRODUKT NICHT FÜR VERBOTENE ENDANWENDUNGEN VERWENDEN, EINSCHLIEßLICH DER ENTWICKLUNG ODER HERSTELLUNG VON MASSENVERNICHTUNGSWAFFEN, DER ENTWICKLUNG ODER HERSTELLUNG CHEMISCHER ODER BIOLOGISCHER WAFFEN, JEDLICHER AKTIVITÄTEN IM ZUSAMMENHANG MIT EINEM NUKLEAREN SPRENGKÖRPER ODER UNSICHEREN NUKLEAREN BRENNSTOFFKREISLAUF BZW. ZUR UNTERSTÜTZUNG VON MENSCHENRECHTSVERLETZUNGEN. IM FALL VON WIDERSPRÜCHEN ZWISCHEN DIESER BEDIENUNGSANLEITUNG UND GELTENDEM RECHT IST LETZTERES MAßGEBLICH.

Behördliche Informationen

EU-Konformitätserklärung



Dieses Produkt und – falls zutreffend – das mitgelieferte Zubehör sind mit dem „CE“-Zeichen gekennzeichnet und erfüllen daher die gültigen harmonisierten Europäischen Normen, die in der EMV-Richtlinie 2014/30/EU und der RoHS-Richtlinie 2011/65/EU aufgelistet sind.



2012/19/EU (Elektroaltgeräte-Richtlinie): Produkte, die mit diesem Symbol gekennzeichnet sind, dürfen innerhalb der Europäischen Union nicht mit dem Hausmüll entsorgt werden. Für korrektes Recycling geben Sie dieses Produkt an Ihren örtlichen Fachhändler zurück oder entsorgen Sie es an einer der Sammelstellen. Für weitere



Informationen siehe: www.recyclethis.info 2006/66/EG und deren Änderung

2013/56/EU (Batterie-Richtlinie): Dieses Produkt enthält eine Batterie, die innerhalb der Europäischen Union nicht mit dem Hausmüll entsorgt werden darf. Siehe Produktdokumentation für spezifische Hinweise zu Batterien. Die Batterie ist mit diesem Symbol gekennzeichnet, das zusätzlich die Buchstaben Cd für Cadmium, Pb für Blei oder Hg für Quecksilber enthalten kann. Für korrektes Recycling geben Sie die Batterie an Ihren örtlichen Fachhändler zurück oder entsorgen Sie sie an einer der Sammelstellen. Weitere Informationen finden Sie unter: www.recyclethis.info.

Warnhinweis

Dies ist ein Produkt der Klasse A. In einer Wohnumgebung kann dieses Produkt Funkstörungen zu verursachen, die möglicherweise vom Benutzer durch geeignete Maßnahmen zu beseitigen sind.

Sicherheitshinweise



Warnung

Gesetze und Vorschriften

Das Gerät muss in Übereinstimmung mit lokalen Gesetzen, Vorschriften für elektrischen Sicherheit und Brandschutzvorschriften verwendet werden.

Elektrische Sicherheit

ACHTUNG: Um die Feuergefahr zu verringern, ersetzen Sie Sicherungen nur durch Sicherungen des gleichen Typs und der gleichen Leistung. Dieses Gerät muss mit einer USV installiert werden, um das Risiko eines Neustarts zu vermeiden.

Akku

Verschlucken Sie niemals die Batterie.

Verätzungsgefahr!

Dieses Produkt enthält eine Knopfzellenbatterie. Wenn die Knopfzellenbatterie verschluckt wird, kann dies innerhalb von 2 Stunden zu schweren inneren Verätzungen und Tod führen.

Halten Sie neue und gebrauchte Batterien von Kindern fern.

Wenn das Batteriefach nicht sicher schließt, beenden Sie den Gebrauch des Produkts und halten Sie es von Kindern fern.

Suchen Sie umgehend ärztliche Hilfe auf, wenn Sie vermuten, dass Batterien verschluckt oder in Körperöffnungen eingeführt wurden.

ACHTUNG: Bei Austausch der Batterie durch einen falschen Typ besteht Explosionsgefahr.

Unsachgemäßer Austausch der Batterien durch einen falschen Typ kann eine Schutzvorrichtung umgehen (z. B. bei einigen Lithium-Batterietypen). Batterien nicht durch Verbrennen, in einem heißen Ofen oder Zerkleinern oder Zerschneiden entsorgen. Das kann zu einer Explosion führen.

Bewahren Sie Batterien nicht in einer Umgebung mit extrem hoher Temperatur auf. Das kann zu einer Explosion oder zum Auslaufen von entflammbarer Flüssigkeit oder Gas führen.

Setzen Sie Batterien keinem extrem niedrigen Luftdruck aus. Das kann zu einer Explosion oder zum Auslaufen von entflammbarer Flüssigkeit oder Gas führen.

Entsorgen Sie verbrauchte Batterien entsprechend der Anleitung.

Installation

Stellen Sie das Gerät niemals an einem instabilen

Ort auf. Es könnte umfallen und schwere oder sogar tödliche Verletzungen verursachen. Entsorgen Sie verbrauchte Batterien entsprechend der Anleitung.

Laser

Nur Fachleute dürfen das Gerät mit Lasermodul bedienen.



Laserstrahlung Augenverletzungen oder Hautverbrennungen verursachen und brennbare Stoffe entzünden kann. Bevor Sie die Funktion

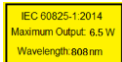
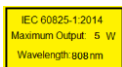

Zusätzlich aktivieren, vergewissern Sie sich, dass sich weder Personen noch brennbare Substanzen vor der Laserlinse befinden. Stellen Sie das Gerät nicht so auf, dass es von Kindern erreicht werden kann.

Beachten Sie den Aufkleber auf dem Gerät für die maximale Leistung und Wellenlänge des Lasers.



Vorsicht

Brandschutz

Stellen Sie keine offenen Flammen (wie brennende Kerzen) auf dem Gerät ab. Die serielle Schnittstelle des Geräts wird nur zur Fehlersuche verwendet.

Es dürfen nicht mehrere Geräte an ein Netzteil angeschlossen werden, da dies zur Überlastung des Netzteils und damit zu einer Überhitzung oder zu einem Brand führen könnte.

Heiße Oberfläche

ACHTUNG: Heiße Teile! Sie können sich bei Berührung der Teile Verbrennungen zuziehen.



Dieser Aufkleber weist darauf hin, dass der markierte Gegenstand heiß sein kann und nur vorsichtig angefasst werden darf. Warten Sie nach dem Ausschalten eine halbe Stunde, bevor Sie Teile anfassen.

Ein Gerät mit diesem Aufkleber ist für die Installation an Orten mit beschränktem Zugang vorgesehen. Zugang dürfen nur Wartungspersonal oder Benutzer erhalten, die über die Gründe für die Zugangsbeschränkungen und über die zu treffenden Vorsichtsmaßnahmen informiert wurden.

Installation

Installieren Sie das Gerät gemäß den Anweisungen in diesem Handbuch.

Stellen Sie sicher, dass die Stromversorgung unterbrochen wurde, bevor Sie das Gerät verkabeln, installieren oder demontieren.

Transportwesen

Bewahren Sie das Gerät beim Transport in der ursprünglichen oder einer vergleichbaren Verpackung auf.

Lassen Sie das Produkt nicht fallen und vermeiden Sie heftige Stöße.

Spannungsversorgung

Die Angaben zu standardmäßigen Stromversorgung finden Sie auf dem Geräteetikett. Achten Sie darauf, dass die Stromversorgung mit

Warnhinweis: Dieser Aufkleber soll darauf hinweisen, dass die vom Gerät abgegebene

der Ihres Geräts übereinstimmt. Installieren Sie eine Abschaltvorrichtung in der Spannungszufuhr, um die Stromversorgung des Geräts bequem abschalten zu können.

Instandhaltung

Falls das Produkt nicht einwandfrei funktionieren sollte, wenden Sie sich an Ihren Händler oder den nächstgelegenen Kundendienst. Wir übernehmen keine Haftung für Probleme, die durch nicht Reparatur- oder Instandhaltungsarbeiten von nicht autorisierten Dritten verursacht werden.

Reinigung

Bitte verwenden Sie ein weiches und trockenes Tuch zur Reinigung der Innen- und Außenflächen. Verwenden Sie keine alkalischen Reinigungsmittel.

IR

Der Lichtstrahl im Abstand von 200 mm wird in die Risikogruppe 1 (RG1) eingestuft. Es wird möglicherweise gefährliche optische Strahlung von diesem Produkt emittiert. Schauen Sie während des Betriebs NICHT in die Lichtquelle. Das kann schädlich für die Augen sein.

Wenn keine geeignete Abschirmung oder kein Augenschutz vorhanden ist, schalten Sie das Licht nur in einem sicheren Abstand oder in dem Bereich ein, der bei der Installation oder Wartung des Geräts nicht direkt dem Licht ausgesetzt ist.

Einsatzumgebung

Achten Sie bei Verwendung eines Lasergeräts darauf, dass das Objektiv des Geräts nicht dem Laserstrahl ausgesetzt wird. Andernfalls könnte es durchbrennen.

Richten Sie das Objektiv nicht auf die Sonne oder eine andere helle Lichtquelle.

Zur Vermeidung eines Hitzestaus sollte in der Betriebsumgebung eine gute Lüftung gewährleistet sein.

Setzen Sie das Gerät NICHT extrem heißen, kalten, staubigen, korrosiven, salzhaltigen, alkalischen oder feuchten Umgebungen aus. Für Temperatur- und Feuchtigkeitsanforderungen siehe Gerätespezifikation.

Setzen Sie das Gerät KEINER hohen elektromagnetischen Strahlung aus.

Notruf

Sollten sich Rauch, Gerüche oder Geräusche in dem Gerät entwickeln, so schalten Sie es unverzüglich aus und ziehen Sie den Netzstecker; wenden Sie sich dann an den Kundendienst.

Zeitsynchronisation

Stellen Sie die Gerätezeit beim erstmaligen Gebrauch manuell ein, wenn die lokale Zeit nicht mit der des Netzwerks synchronisiert ist. Rufen Sie das Gerät über einen Webbrowser/Client-Software auf und gehen Sie zum Fenster für Zeiteinstellungen.

1 Überblick

1.1 Aufbau



Abbildung 1-1 DY7xxx Serie Netzwerkpriorisierungssystem



Abbildung 1-2 DY9xxx Serie Netzwerkpriorisierungssystem

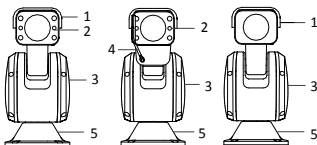

Abbildung 1-3 DY5xxx Serie Netzwerkpriorisierungssystem

1.2 Beschreibung

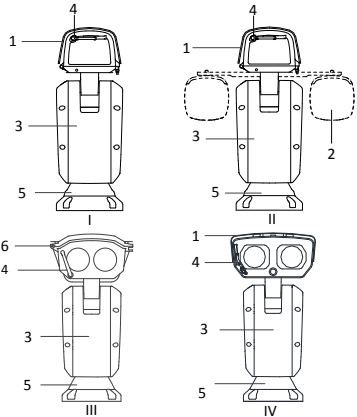
Tabelle 1-1 Beschreibung

Nr.	Beschreibung	Nr.	Beschreibung
1	Abschirmung	5	Standfuß
2	IR	6	Gehäuse
3	Gerätegehäuse	7	Stoßdämpfendes Polster
4	Wischer	8	Steckplatz für microSD-Karte

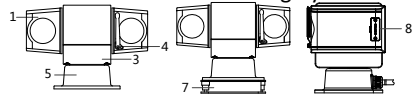
1.3 Kabel

Zur Funktionskennzeichnung verweisen wir auf die an den Kabeln angebrachten Etiketten.

Hinweis:

Die Kabel variieren je nach den verschiedenen Modellen des Positionierungssystems.



Abbildung 1-4 Kabel I



Abbildung 1-5 Kabel II
Tabelle 1-2 Beschreibung der Kabel

Nr.	Beschreibung	Nr.	Beschreibung
1	Netz kabel	4	Audiokabel
2	RS-485	5	Videokabel
3	Alarmkabel	6	Netzwerk kabel

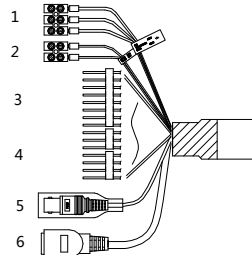
1.4 Alarmeingang/-ausgang

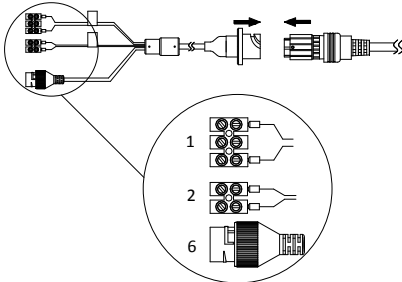

Abbildung 1-6 Alarmkabel
Tabelle 1-3 Beschreibung der Kabel

Nr.	Beschreibung	Nr.	Beschreibung
1	Relaisausgang	3	Spannungsversorgung
2	DC-Last	4	JQC-3FG Relais

2 Installation

2.1 Netzwerk-Positionierungssystem installieren

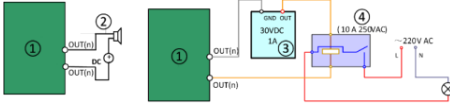
Vergewissern Sie sich, dass ausreichend Platz für die Installation des Positionierungssystems vorhanden ist. Detaillierte Abmessungen finden Sie im Datenblatt.

Schritte:

1. Montieren Sie das Positionierungssystem auf dem Halterungsstandfuß mit den mitgelieferten Schrauben.

Hinweis:

Die Dicke der Stahlplatte des Standfußes muss mehr als 5 mm betragen.



Abbildung 2-1 Positionierungssystem montieren

2. Schließen Sie die entsprechenden Kabel an und schalten Sie den Strom ein; das System führt den Selbsttest automatisch durch.

2.2 IR-Modul installieren (optional)

Das IR-Modul muss für bestimmte Modelle separat installiert werden.

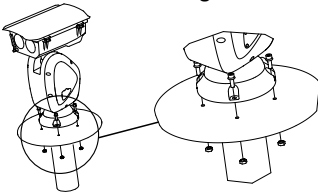
Schritte:

1. Befestigen Sie die IR-Halterung mit zwei Schrauben M4×10 am Gehäuse.



Abbildung 2-2 IR-Halterung montieren

2. Schrauben Sie das IR-Modul an der IR-Halterung an.

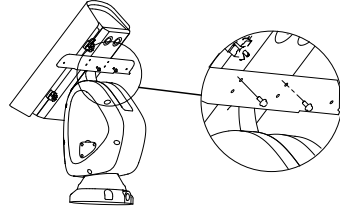

Abbildung 2-3 IR-Modul anschrauben

3. Befestigen Sie die Kabelschellen mit zwei Schrauben M4×10 an der IR-Halterung.

Hinweis:

Die Kabelschellen sind standardmäßig am Kabel befestigt.

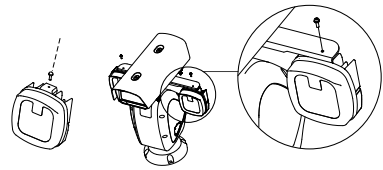

Abbildung 2-4 Kabel an der IR-Halterung anbringen

4. Verlegen Sie die Kabel der IR-Module.

1) Ziehen Sie die beiden Originalstecker aus dem Gehäuse heraus.

2) Lösen Sie die Muttern (①) an den wasserdichten Kabelsteckern.

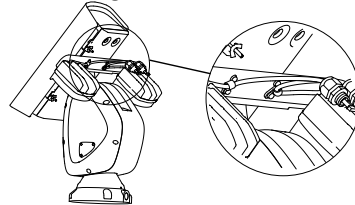
3) Führen Sie die Kabel des IR-Moduls jeweils durch die Kabelöffnungen am Gehäuse.

4) Drehen Sie den Arretierstecker (②) im Uhrzeigersinn fest an das Gehäuse.

5) Führen Sie die Kabel so weit wie möglich in das Gehäuse ein und ziehen Sie die wasserdichten Kabelmutter mit einem Schraubenschlüssel an.



Abbildung 2-5 Kabel verlegen

5. Schließen Sie die Kabel der IR-Module an.

1) Lösen Sie die Kipphebel von den Schrauben auf der Unterseite des Gehäuses und ziehen Sie die Schrauben aus dem Gehäuse heraus.

2) Öffnen Sie den Deckel.

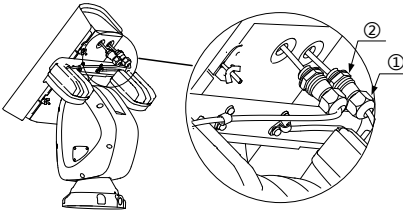

Abbildung 2-6 Gehäuse öffnen

3) Schließen Sie die Kabel jeweils an den Anschlüssen im Gehäuse an.

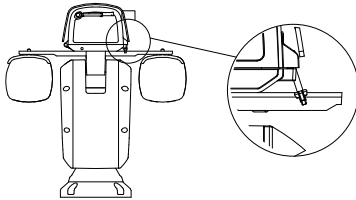

Abbildung 2-7 Kabel anschließen

2.3 Speicherkarte installieren (optional)

! Warnhinweis

Es wird NICHT empfohlen, die Speicherkarte selbst zu installieren. Die Wasserdichtigkeit wäre beeinträchtigt, wenn das Gerät nicht vollständig in seinen ursprünglichen Zustand zurückversetzt werden kann.

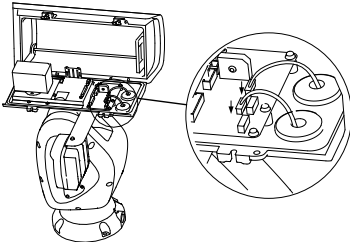
Schritte:

1. Lösen Sie die Schrauben der oberen Abdeckung (und des Sonnenschutzes).
2. Öffnen oder nehmen Sie die obere Abdeckung (und den Sonnenschutz) ab.



Abbildung 2-8 Öffnen Sie die Abdeckung (und den Sonnenschutz)

3. Setzen Sie die Speicherkarte entsprechend der aktuellen Situation in den Speicherkartensteckplatz ein.

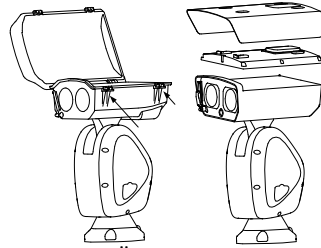

Abbildung 2-9 Speicherkartensteckplätze verschiedener Modelle

4. Bauen Sie das Gehäuse wieder zusammen und ziehen Sie die Schrauben wasserdicht an.

2.4 Lasermodul ausrichten (optional)

! Warnhinweis

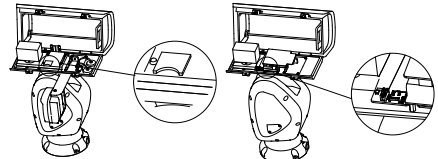
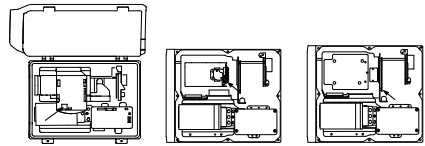
Es wird NICHT empfohlen, das Lasermodul selbst zu justieren. Die Wasserdichtigkeit wäre beeinträchtigt, wenn das Gerät nicht vollständig in seinen ursprünglichen Zustand zurückversetzt werden kann.

Wenn die Punktposition dieselbe wie in Abbildung A ist, können Sie den Schritt zum Justieren des Lasers überspringen. Die in Abbildung A gezeigte Punktposition ist die optimale Position; wenn nicht, müssen Sie den Laser justieren.



Abbildung 2-10 Position des Laserpunkts
Beobachten Sie die Position des Laserpunkts im Bild. Stellen Sie den Zoomfaktor des Objektivs auf einen großen Wert ein, das Laser-Zusatzbeleuchtungssystem passt das Licht entsprechend dem Zoomfaktor an, damit können Sie den Laserpunkt im Livebild sehen.

Stellen Sie die Einstellschrauben für den

Laser entsprechend der tatsächlichen Situation ein.

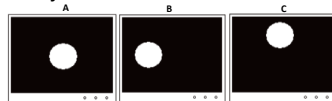

Abbildung 2-11 Laser einstellen (Typ III der Serie DY9)



Abbildung 2-12 Laser einstellen (Typ IV der Serie DY9)

Hinweise:

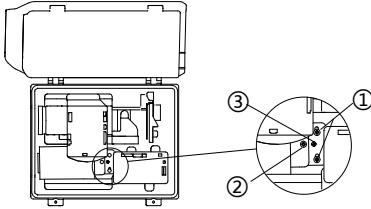
- Schwenkeinstellung: Lösen Sie die beiden Schwenkeinstellschrauben (1), drehen Sie das Exzenterrad (3), um den Laserpunkt in horizontaler Richtung zu justieren und ziehen Sie die Schrauben nach der Justierung wieder an.
- Neigungseinstellung: Ziehen Sie die Neigungseinstellschraube (2) an oder lösen Sie sie, um die Position des Laserpunkts in vertikaler Richtung einzustellen.

2.5 Wasserdichte Ummantelung des Netzwerkabels installieren

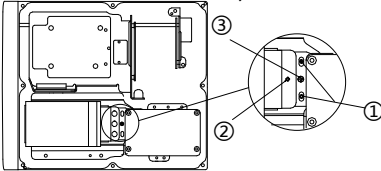

Abbildung 2-13 Wasserdichte Ummantelung installieren

2.6 Wasserdichtes Klebeband installieren

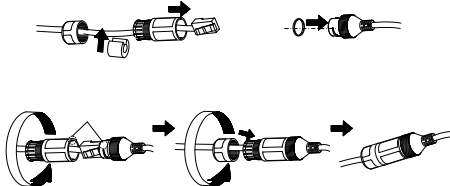

Abbildung 2-14 Wasserdichtes Klebeband installieren

2.7 Schutzmaßnahmen bei Außenmontage

Wenn das Gerät im Freien installiert wird, müssen die notwendigen Schutzmaßnahmen getroffen werden, um die Sicherheit zu gewährleisten. Scannen Sie folgenden QR-Code, um Schutzmaßnahmen für die Installation im Freien abzurufen.

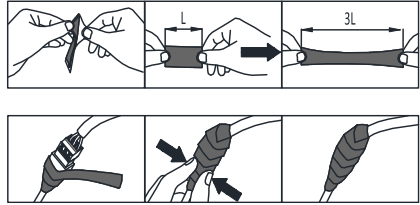

3 Aktivieren und Zugriff auf Netzwerk-Kamera

Scannen Sie den QR-Code, um *Netzwerkamera aktivieren und darauf zugreifen* abzurufen. Beachten Sie, dass Gebühren für mobile Daten anfallen können, wenn WLAN nicht verfügbar ist.



Lea este manual antes de usar el producto. La apariencia del producto es meramente referencial y puede variar a la del producto real.

© 2021 Hangzhou Hikvision Digital Technology Co., Ltd. Todos los derechos reservados.

Sobre este manual

Este manual incluye las instrucciones de utilización y gestión del producto. Las figuras, gráficos, imágenes y cualquier otra información que encontrará en lo sucesivo tienen únicamente fines descriptivos y aclaratorios. La información incluida en el manual está sujeta a cambios, sin aviso

previo, debido a las actualizaciones de software u otros motivos. Visite el sitio web de Hikvision —<https://www.hikvision.com/>— para acceder a la última versión de este manual.

Utilice este manual con la guía y asistencia de profesionales capacitados en el soporte del producto.

Marcas registradas

HIKVISION y otras marcas comerciales y logotipos de Hikvision son propiedad de Hikvision en diferentes jurisdicciones.

Las demás marcas comerciales y logotipos mencionados son propiedad de sus respectivos dueños.

DESCARGO DE RESPONSABILIDAD

EN LA MEDIDA MÁXIMA PERMITIDA POR LAS LEYES APLICABLES, ESTE MANUAL Y EL PRODUCTO DESCRITO —INCLUIDOS SU HARDWARE, SOFTWARE Y FIRMWARE— SE SUMINISTRAN «TAL CUAL» Y «CON TODOS SU FALLOS Y ERRORES». HIKVISION NO OFRECE GARANTÍAS, EXPLÍCITAS O IMPLÍCITAS, INCLUIDAS, A MODO ENUNCIATIVO, COMERCIALIZACIÓN, CALIDAD SATISFACTORIA O IDENTIFICADA PARA UN PROPÓSITO EN PARTICULAR. EL USO QUE HAGA DEL PRODUCTO CORRE BAJO SU ÚNICO RIESGO. EN NINGUN CASO, HIKVISION PODRÁ CONSIDERARSE RESPONSABLE ANTE USTED DE NINGÚN DAÑO ESPECIAL, CONSECUENTE, INCIDENTAL O INDIRECTO, INCLUYENDO, ENTRE OTROS, DAÑOS POR PÉRDIDAS DE BENEFICIOS COMERCIALES, INTERRUPCIÓN DE LA ACTIVIDAD COMERCIAL, PÉRDIDA DE DATOS, CORRUPCIÓN DE LOS SISTEMAS O PÉRDIDA DE DOCUMENTACIÓN, YA SEA POR INCUMPLIMIENTO DEL CONTRATO, AGRAVIO (INCLUYENDO NEGLIGENCIA), RESPONSABILIDAD DEL PRODUCTO O EN RELACIÓN CON EL USO DEL PRODUCTO, INCLUSO CUANDO HIKVISION HAYA RECIBIDO UNA NOTIFICACIÓN DE LA POSIBILIDAD DE DICHA DAÑOS O PÉRDIDAS.

USTED RECONOCE QUE LA NATURALEZA DE INTERNET IMPLICA RIESGOS DE SEGURIDAD INHERENTES Y HIKVISION NO TENDRÁ NINGUNA RESPONSABILIDAD POR EL FUNCIONAMIENTO ANORMAL, FILTRACIONES DE PRIVACIDAD U OTROS DAÑOS RESULTANTES DE ATAQUES CIBERNÉTICOS, ATAQUES DE HACKERS, INFECCIONES DE VIRUS U OTROS RIESGOS DE SEGURIDAD DE INTERNET; SIN EMBARGO, HIKVISION PROPORCIONARÁ APOYO TÉCNICO OPORTUNO DE SER NECESARIO.

USTED ACEPTA USAR ESTE PRODUCTO DE CONFORMIDAD CON TODAS LAS LEYES APLICABLES Y SOLO USTED ES EL ÚNICO RESPONSABLE DE ASEGURAR QUE EL USO CUMPLA CON DICHAS LEYES. EN ESPECIAL, USTED ES RESPONSABLE DE USAR ESTE PRODUCTO DE FORMA QUE NO INFRINGA LOS DERECHOS DE TERCEROS, INCLUYENDO, DE MANERA ENUNCIATIVA MAS NO LIMITATIVA, DERECHOS DE PUBLICIDAD, DERECHOS DE PROPIEDAD INTELECTUAL, DERECHOS RELATIVOS A LA PROTECCIÓN DE DATOS Y OTROS DERECHOS RELATIVOS A LA PRIVACIDAD, NO UTILIZARÁ ESTE PRODUCTO PARA NINGUN USO FINAL PROHIBIDO, INCLUYENDO EL DESARROLLO O LA PRODUCCIÓN DE ARMAS DE DESTRUCCIÓN MASIVA, EL DESARROLLO O PRODUCCIÓN DE ARMAS QUÍMICAS O BIOLÓGICAS, NINGUNA ACTIVIDAD EN EL CONTEXTO RELACIONADO CON ALGÚN EXPLOSIVO NUCLEAR O EL CICLO DE COMBUSTIBLE NUCLEAR INSEGURO O EN APOYO DE ABUSOS DE LOS DERECHOS HUMANOS. EN CASO DE HABER CONFLICTO ENTRE ESTE MANUAL Y LA LEGISLACIÓN VIGENTE, ESTA ÚLTIMA PREVALECE.

Información normativa

Declaración de conformidad de la UE

Este producto y, cuando corresponda, los accesorios incluidos, también tienen la marca "CE" y por tanto cumplen los estándares europeos armonizados enumerados bajo la directiva de CEM 2014/30/UE, la directiva

RoHS 2011/65/UE.



2012/19/UE (directiva RAEE, residuos de aparatos eléctricos y electromagnéticos): En la Unión Europea, los productos marcados con este símbolo no pueden ser desechados en el sistema de basura municipal sin recogida selectiva. Para un reciclaje adecuado, entregue este producto en el lugar de compra del equipo nuevo equivalente o deshágase de él en el punto de recogida designado a tal efecto. Para más información vea la página web: www.recyclethis.info



2006/66/CE y su enmienda 2013/56/UE (directiva sobre baterías): Este producto lleva una batería que no puede ser desechada en el sistema municipal de basuras sin recogida selectiva dentro de la Unión Europea. Consulte la documentación del producto para ver la información específica de la batería. La batería lleva marcado este símbolo, que incluye unas letras indicando si contiene cadmio (Cd), plomo (Pb), o mercurio (Hg). Para un reciclaje adecuado, entregue la batería a su vendedor o llévela al punto de recogida de basuras designado a tal efecto. Para más información visite: www.recyclethis.info.

Advertencia

Este es un producto de clase A. En un entorno doméstico este producto puede ocasionar interferencias radio, en cuyo caso es posible que se le pida al usuario que adopte las medidas adecuadas.

Instrucciones de seguridad



Advertencias

Leyes y normativas

El dispositivo debe ser utilizado cumpliendo con la legislación local y las normativas de seguridad eléctrica y prevención de incendios.

Seguridad eléctrica

PRECAUCIÓN: Para reducir el riesgo de incendio, reemplace el fusible por otro del mismo tipo y clasificación.

Este equipo tiene que instalarse con un sistema de alimentación ininterrumpida (SAI) incorporado para evitar el riesgo de reinicio.

Batería

No se trague la pila. ¡Existe riesgo de quemaduras químicas!

Este producto incorpora una pila de botón. Si se traga la pila de botón, podría sufrir quemaduras internas de importancia en solo 2 horas que podrían ocasionarle la muerte.

Mantenga las baterías nuevas y usadas fuera del alcance de los niños.

Si el compartimento de la batería no cierra debidamente, deje de usar el producto y manténgalo fuera del alcance de los niños.

Si sospecha que una batería ha sido tragada o introducida en alguna parte del cuerpo, busque atención médica de inmediato.

PRECAUCIÓN: Riesgo de explosión si se reemplaza la batería por otra de tipo incorrecto.

Una sustitución inadecuada de la batería por otra de tipo incorrecto podría inhabilitar alguna medida de protección (por ejemplo, en el caso de algunas baterías de litio).

No arroje la batería al fuego ni la meta en un horno caliente, ni intente aplastar o cortar

mecánicamente la batería, ya que podría explotar. No deje la batería en lugares con temperaturas extremadamente altas, ya que podría explotar o tener fugas de líquido electrolítico o gas inflamable.

No permita que la batería quede expuesta a una presión de aire extremadamente baja, ya que podría explotar o tener fugas de líquido electrolítico o gas inflamable.

Deshágase de las baterías usadas conforme a las instrucciones.

Instalación

No coloque nunca el equipo en una ubicación inestable. El equipo podría caer y provocar graves lesiones o la muerte. Deshágase de las baterías usadas conforme a las instrucciones.

Láser

Solo profesionales deben manipular el dispositivo con el módulo láser.



Advertencia: El objetivo de esta etiqueta es indicar que la radiación láser emitida por el dispositivo puede

causar lesiones oculares, quemaduras cutáneas o hacer arder sustancias inflamables. Antes de activar la función de luz suplementaria, compruebe que no haya personas ni sustancias inflamables frente al objetivo láser. No coloque el dispositivo al alcance de menores.

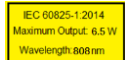
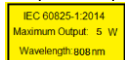

Consulte la etiqueta actual en el dispositivo para la salida máxima y la longitud de onda del láser.



Precauciones

Prevención de incendios

No coloque llamas abiertas, como velas encendidas, sobre el equipo.

El puerto serie del equipo se utiliza únicamente con fines de depuración.

No conecte varios dispositivos a un adaptador de corriente, ya que una sobrecarga en el adaptador podría causar un sobrecalentamiento y suponer un riesgo de incendio.

Superficie caliente

PRECAUCIÓN: ¡Elementos calientes! Los dedos se pueden quemar al manipular esas partes.



Esta pegatina está para indicar que el elemento marcado puede estar caliente y no debe tocarse sin tener cuidado. Espere media hora

después de apagar el equipo para tocar las partes.

Los dispositivos con esta etiqueta han sido diseñados para instalarlos en una ubicación de acceso restringido. El acceso solo está permitido al personal de servicio o a los usuarios conscientes de las razones por las que la ubicación está restringida y que conocen las precauciones que se deben tener en cuenta.

Instalación

Instale el equipo de acuerdo con las instrucciones de este manual.

Asegúrese de que se ha cortado la alimentación eléctrica antes de conectar, instalar o desmontar el dispositivo.

Transporte

Guarde el dispositivo en su paquete original o en uno similar cuando lo transporte.

No deje caer el producto ni lo someta a impactos físicos.

Fuente de alimentación

Consulte la etiqueta del dispositivo para conocer la fuente de alimentación normalizada.

Compruebe que la fuente de alimentación sea compatible con el dispositivo.

Instale el equipamiento para apagones en el circuito de la fuente de alimentación para poder interrumpir la energía cómodamente.

Mantenimiento

Si el producto no funciona correctamente, por favor, póngase en contacto con su distribuidor o con el centro de servicio técnico más próximo. No nos haremos responsables de los problemas derivados de una reparación o mantenimiento no autorizados.

Limpieza

Utilice un paño suave y seco para limpiar las superficies interiores y exteriores. No utilice detergentes alcalinos.

IR

El haz de luz a una distancia de 200 mm se clasifica como grupo de riesgo 1 (RG1). Este equipo puede emitir radiaciones ópticas peligrosas. NO mire directamente a la fuente de luz en funcionamiento. Podría dañar sus ojos.

Si no cuenta con equipo de apantallamiento o de protección para los ojos apropiado, encienda la luz solo a una distancia segura o en un área que no esté expuesta directamente a la luz al instalar el equipo o al realizar tareas de mantenimiento en él.

Entorno de uso

Cuando utilice equipos láser, asegúrese de que el objetivo del dispositivo no quede expuesto al rayo láser ya que podría quemarse. No oriente la lente hacia el sol ni a otras luces brillantes.

Una buena ventilación es necesaria a fin de evitar el sobrecalentamiento y poder garantizar un apropiado entorno de funcionamiento.

NO exponga el dispositivo a entornos excesivamente cálidos, fríos, con polvo, corrosivos, salinos-alcalinos o húmedos. Para los requisitos de temperatura y humedad, consulte las especificaciones del dispositivo.

NO exponga el dispositivo a radiaciones electromagnéticas intensas.

Emergencia

Si hay presencia de humo, olores o ruidos procedentes del dispositivo, apague la alimentación inmediatamente, desenchufe el cable de alimentación y contacte con el servicio técnico.

Sincronización de hora

En el caso de que la hora local no esté sincronizada con la hora de la red, ajuste la hora manualmente la primera vez que acceda. Acceda al dispositivo usando el navegador web/software cliente y entre en la interfaz de ajuste de la hora.

1 Descripción general

1.1 Apariencia



Imagen 1-1 Sistema de posicionamiento de red de la serie DY7xxx



Imagen 1-2 Sistema de posicionamiento de red de la serie DY9xxx

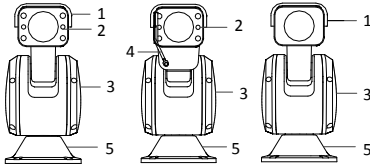

Figura 1-3. Sistema de posicionamiento de red de la serie DY5xxx

1.2. Descripción

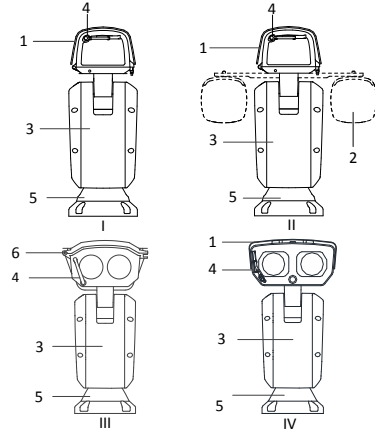
Tabla 1-1 Descripción del dispositivo

Núm.	Descripción	Núm.	Descripción
1	Pantalla solar	5	Base
2	IR	6	Carcasa
3	Cuerpo principal	7	Almohadilla amortiguadora
4	Escobilla	8	Ranura para tarjeta microSD

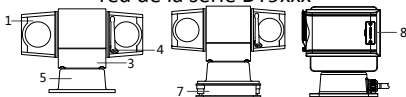
1.3. Cables

Consulte las etiquetas colocadas en los cables para identificación de la función.

Nota:

Los cables pueden variar dependiendo de los diferentes modelos de sistema de posicionamiento.



Figura 1-4. Cables I



Figura 1-5. Cables II

Tabla 1-2 Descripción de los cables

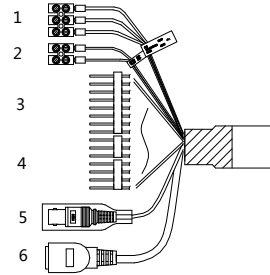
Núm.	Descripción	Núm.	Descripción
1	Cable de alimentación	4	Cable de audio
2	RS-485	5	Cable de vídeo
3	Cable de alarma	6	Cable de red

1.4 Entrada/salida de alarma

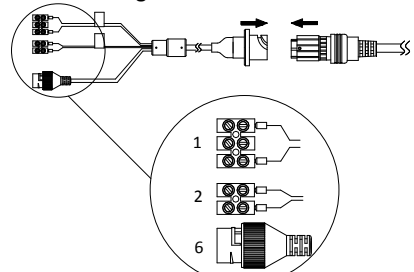

Imagen 1-6 Cables de alarma

Tabla 1-3 Descripción del cable

Núm.	Descripción	Núm.	Descripción
1	Salida de relé	3	Fuente de alimentación
2	Carga de CC	4	Relé JQC-3FG

2 Instalación

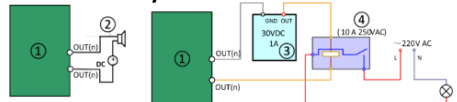
2.1 Instalar el sistema de posicionamiento de red

Asegúrese de hay espacio libre suficiente para instalar el sistema de posicionamiento. Consulte la hoja de datos para dimensiones detalladas.

Pasos:

1. Fije el sistema de posicionamiento en el pedestal del soporte con los tornillos suministrados.

Nota:

El espesor de la placa de acero del pedestal debe ser superior a los 5 mm.



Imagen 2-1 Fije el sistema de posicionamiento

2. Conecte los cables correspondientes y encienda la alimentación; el sistema realizará el autodiagnóstico automáticamente.

2.2 Instalar el módulo IR (optional)

El módulo IR se debe instalar por separado para determinados modelos.

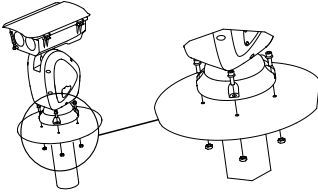
Pasos:

1. Fije el soporte IR a la carcasa con dos tornillos M4 x 10.



Imagen 2-2 Fije el soporte IR

2. Fije el módulo IR al soporte IR con tornillos.

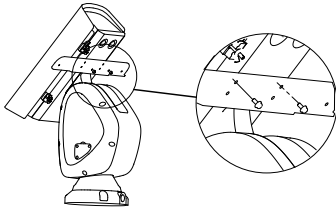

Imagen 2-3 Fije el módulo IR

3. Fije los enganches al soporte IR con dos tornillos M4 x 10.

Nota:

Los enganches están fijos con el cable de forma predeterminada.

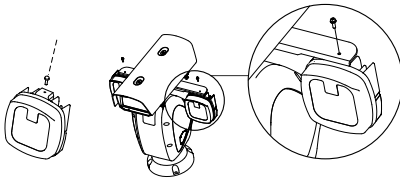

Imagen 2-4 Fije los cables al soporte IR

4. Guíe los cables de los módulos IR.

1) Tire de los dos conectores originales para sacarlos de la carcasa.

2) Afloje las tuercas (①) de los conectores de cable impermeables.

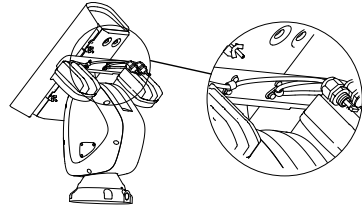
3) Guíe respectivamente los cables del módulo IR a través de los orificios para cables en la carcasa.

4) Gire la tuerca de bloqueo (②) en sentido horario y firmemente en la carcasa.

5) Inserte los cables en la carcasa todo lo posible y apriete las tuercas de cable impermeables con una llave.



Imagen 2-5 Guíe los cables

5. Conecte los cables de los módulos IR.

1) Afloje los tornillos mariposa de los pernos en la parte inferior de la carcasa y saque los pernos fuera de la carcasa.

2) Abra la tapa.

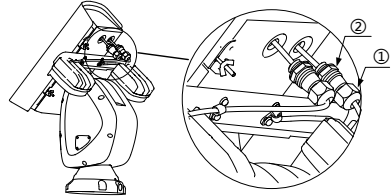

Imagen 2-6 Abra la carcasa

3) Conecte respectivamente los cables a los conectores en la carcasa.

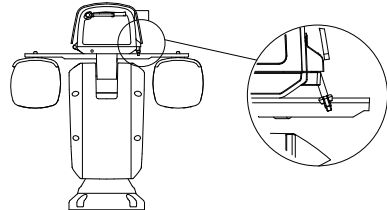

Imagen 2-7 Conecte los cables

2.3 Instalación de una tarjeta de memoria (opcional)

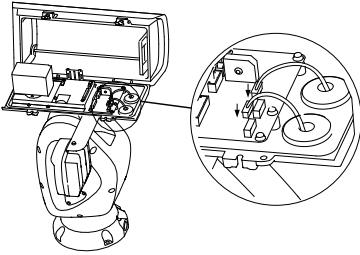

Advertencia

NO recomendamos que instale usted mismo la tarjeta de memoria. La impermeabilidad se vería afectada si el dispositivo no se restaura completamente.

Pasos:

1. Afloje los tornillos de la cubierta superior (y de la pantalla solar).
2. Abra o retire la cubierta superior (y pantalla solar).



Imagen 2-8 Abra la cubierta (y la pantalla solar)

3. Inserte la tarjeta de memoria en la ranura para la tarjeta de memoria de acuerdo con la situación real.

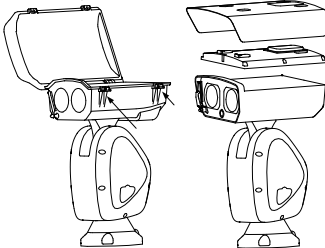

Imagen 2-9 Ranuras para tarjeta de memoria de modelos diferentes

4. Vuelva a colocar la carcasa y apriete los tornillos para impermeabilidad.

2.4 Ajustar el módulo láser (opcional)

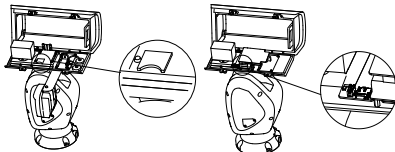
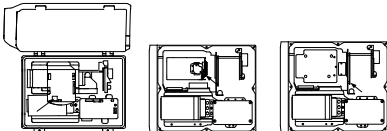

Advertencia

NO recomendamos que ajuste usted mismo el módulo láser. La impermeabilidad se vería afectada si el dispositivo no se restaura completamente.

Si la ubicación del punto es la misma que se muestra en la imagen A, puede omitir el paso del ajuste del láser. La ubicación del punto mostrada en la imagen A es la ubicación óptima, de lo contrario, debe ajustar el láser.



Imagen 2-10 Ubicación del punto láser

Observe la ubicación del punto láser en la imagen. Ajuste el índice de aumento de la lente a un valor superior, el sistema de iluminación adicional láser ajustará la luz de acuerdo con el índice de aumento, a continuación podrá ver el punto láser en la imagen de la visualización en tiempo real. Ajuste ligeramente los tornillos de control para el láser de acuerdo con la posición real.



Imagen 2-11 Ajuste el láser (Tipo III de la serie DY9)

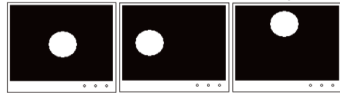

Imagen 2-12 Ajuste el láser (Tipo IV de la serie DY9)

Notas:

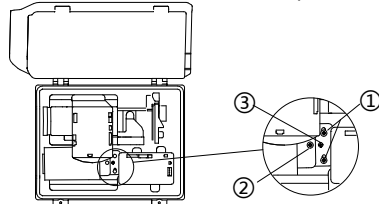
- Ajuste del eje horizontal: Afloje dos tornillos de fijación de la posición horizontal (①), gire la rueda excéntrica (③) para ajustar el punto láser en sentido horizontal y apriete los tornillos tras el ajuste.
- Ajuste de inclinación (eje vertical): Apriete o afloje el tornillo de ajuste de la inclinación (②) para ajustar la posición del punto láser en sentido vertical.

2.5 Instalación de la camisa impermeable del cable de red

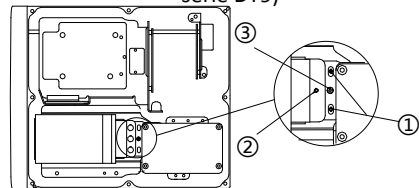

Imagen 2-13 Instale la camisa impermeable

2.6 Instalación de la cinta impermeable

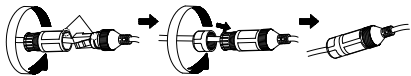

Imagen 2-14 Instale la cinta impermeable

2.7 Medidas protectoras para instalación en exteriores

Es necesario tomar medidas de protección para garantizar la seguridad en caso de instalar el dispositivo en exteriores. Escanee el siguiente código QR para leer las medidas de protección para la instalación en exteriores.

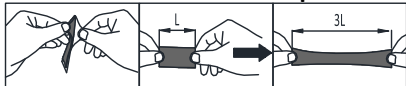

3 Activar y acceder a la cámara de red

Escanee el código QR para conseguir *Activar y visitar cámara de red*. Tenga en cuenta que se pueden aplicar cargos de datos si no se dispone de conexión wifi.



Italiano



Leggere il manuale prima di utilizzare il dispositivo. L'immagine del prodotto serve solo come riferimento e potrebbe differire dal prodotto effettivo.

© 2021 Hangzhou Hikvision Digital Technology Co., Ltd. Tutti i diritti riservati.

Informazioni sul presente Manuale

Il presente Manuale contiene le istruzioni per l'uso e la gestione del prodotto. Le illustrazioni, i grafici e tutte le altre informazioni di seguito riportate hanno solo scopi illustrativi ed esplicativi. Le informazioni contenute nel Manuale sono soggette a modifiche senza preavviso in seguito ad aggiornamenti del firmware o per altri motivi. Scaricare la versione più recente del presente Manuale dal sito web di Hikvision (<https://www.hikvision.com/>).

Utilizzare il presente Manuale con la supervisione e l'assistenza di personale qualificato nel supporto del prodotto.

Marchi commerciali

HIKVISION e gli altri marchi e loghi di Hikvision sono di proprietà di Hikvision in varie giurisdizioni. Gli altri marchi registrati e loghi menzionati appartengono ai rispettivi proprietari.

ESCLUSIONE DI RESPONSABILITÀ

NELLA MISURA MASSIMA CONSENTITA DALLA LEGGE VIGENTE, QUESTO MANUALE E IL PRODOTTO DESCRITTO, CON IL SUO HARDWARE, SOFTWARE E FIRMWARE, SONO FORNITI "COSÌ COME SONO" E "CON TUTTI I DIFETTI E GLI ERRORI". HIKVISION NON RILASCI ALCUNA

GARANZIA, NÉ ESPRESSA NÉ IMPLICITA COME, SOLO A TITOLO DI ESEMPIO, GARANZIE DI COMMERCIALIZZABILITÀ, QUALITÀ SODDISFACENTE O IDONEITÀ PER UN USO SPECIFICO. L'UTENTE UTILIZZA IL PRODOTTO A PROPRIO RISCHIO. HIKVISION DECLINA QUALSIASI RESPONSABILITÀ VERSO L'UTENTE IN RELAZIONE A DANNI SPECIALI, CONSEGUENZIALI E INCIDENTALI, COMPRESI, TRA GLI ALTRI, I DANNI DERIVANTI DA MANCATO PROFITTO, INTERRUZIONE DELL'ATTIVITÀ O PERDITA DI DATI, DANNEGGIAMENTO DI SISTEMI O PERDITA DI DOCUMENTAZIONE, DERIVANTI DA INADEMPIENZA CONTRATTUALE, ILLECITO (COMPRESA LA NEGLIGENZA), RESPONSABILITÀ PER DANNI AI PRODOTTI O ALTRIMENTI IN RELAZIONE ALL'USO DEL PRODOTTO, ANCHE QUALORA HIKVISION SIA STATA INFORMATA DELLA POSSIBILITÀ DI TALI DANNI O PERDITE. L'UTENTE RICONOSCE CHE LA NATURA DI INTERNET PREVEDE RISCHI DI SICUREZZA INTRINSECHI E CHE HIKVISION DECLINA QUALSIASI RESPONSABILITÀ IN RELAZIONE A FUNZIONAMENTI ANOMALI, VIOLAZIONE DELLA RISERVATEZZA O ALTRI DANNI RISULTANTI DA ATTACCHI INFORMATICI, INFEZIONE DA VIRUS O ALTRI RISCHI LEGATI ALLA SICUREZZA SU INTERNET; TUTTAVIA, HIKVISION FORNIRÀ TEMpestivo SUPPORTO TECNICO, SE NECESSARIO.

L'UTENTE ACCETTA DI UTILIZZARE IL PRODOTTO IN CONFORMITÀ A TUTTE LE LEGGI VIGENTI E DI ESSERE IL SOLO RESPONSABILE DI TALE UTILIZZO CONFORME. IN PARTICOLARE, L'UTENTE È

RESPONSABILE DEL FATTO CHE L'UTILIZZO DEL PRODOTTO NON VIOLI DIRITTI DI TERZI COME, SOLO A TITOLO DI ESEMPIO, DIRITTI DI PUBBLICITÀ, DIRITTI DI PROPRIETÀ INTELLETTUALE O DIRITTI RELATIVI ALLA PROTEZIONE DEI DATI E ALTRI DIRITTI RIGUARDANTI LA PRIVACY. L'UTENTE NON UTILIZZERÀ IL PRODOTTO IN MODI PROIBITI, COME, TRA GLI ALTRI, LA PRODUZIONE DI ARMI DI DISTRUZIONE DI MASSA, LO SVILUPPO O LA PRODUZIONE DI ARMI CHIMICHE O BIOLOGICHE, QUALSIASI ATTIVITÀ SVOLTA IN CONTESTI CORRELATI A ESPLOSIONI NUCLEARI O COMBUSTIBILI NUCLEARI NON SICURI O ATTIVITÀ CHE CAUSINO VIOLAZIONI DEI DIRITTI UMANI. IN CASO DI CONFLITTO TRA IL PRESENTE MANUALE E LA LEGGE VIGENTE, PREVARRÀ QUEST'ULTIMA.

Informazioni sulle norme

Dichiarazione di conformità UE

CE Questo prodotto e gli eventuali accessori in dotazione sono contrassegnati con il marchio "CE" e sono quindi conformi alle norme europee armonizzate vigenti di cui alla direttiva EMC 2014/30/UE e alla direttiva RoHS 2011/65/UE.



2012/19/UE (Direttiva RAEE): i prodotti contrassegnati con il presente simbolo non possono essere smaltiti come rifiuti domestici indifferenziati nell'Unione europea.

Per lo smaltimento corretto, restituire il prodotto al rivenditore in occasione dell'acquisto di un nuovo dispositivo o smaltirlo nei punti di raccolta autorizzati.

Per ulteriori informazioni, visitare:

www.recyclethis.info



Direttiva 2006/66/CE, modificata dalla direttiva 2013/56/UE (direttiva sulle batterie): questo prodotto contiene una batteria e non è possibile smaltirlo con i rifiuti domestici indifferenziati nell'Unione europea.

Fare riferimento alla documentazione del prodotto per le informazioni specifiche sulla batteria.

La batteria è contrassegnata con il presente simbolo, che potrebbe includere le sigle di cadmio (Cd), piombo (Pb) o mercurio (Hg). Per lo smaltimento corretto, restituire la batteria al rivenditore locale o smaltirla nei punti di raccolta autorizzati. Ulteriori informazioni sono disponibili sul sito www.recyclethis.info.

Avvertenze

Il presente prodotto è un dispositivo di Classe A. Il prodotto può causare interferenze radio; in tal caso l'utente dovrà adottare contromisure adeguate.

Istruzioni per la sicurezza



Avvertenze

Leggi e regolamenti

Il dispositivo deve essere utilizzato rispettando le leggi locali, le norme sulla sicurezza elettrica e le norme sulla prevenzione degli incendi.

Sicurezza elettrica

ATTENZIONE: per ridurre il rischio di incendi, sostituire i fusibili solo con altri dello stesso tipo e dello stesso valore nominale.

L'attrezzatura dovrà essere installata, integrandovi un gruppo di continuità per evitare che il sistema possa riavviarsi.

Batteria

Non ingerire le batterie. Rischio di ustioni chimiche!

Questo prodotto contiene una batteria a bottone. Se ingerita, la batteria a bottone può causare gravi ustioni interne in sole 2 ore e portare anche alla morte.

tenere le batterie nuove e quelle usate lontano dalla portata dei bambini.

se il vano batteria non si chiude bene, interrompere l'uso del prodotto e tenerlo lontano dai bambini.

Se si pensa che una batteria possa essere stata ingerita o possa essere penetrata in qualsiasi parte del corpo, rivolgersi immediatamente a un medico.

ATTENZIONE: esiste il rischio di esplosione se la batteria viene sostituita con una di tipo non corretto.

La sostituzione della batteria con una di tipo non idoneo può impedire il corretto funzionamento dei sistemi di sicurezza (ad esempio con alcuni tipi di batterie al litio).

Non gettare le batterie nel fuoco o in un forno caldo ed evitare di schiacciarle o tagliarle, per prevenire il rischio di esplosioni.

Le batterie esposte a temperature ambientali eccessive possono esplodere o perdere liquidi o gas infiammabili.

Le batterie sottoposte a una pressione atmosferica estremamente bassa possono esplodere o perdere liquidi o gas infiammabili.

Smaltire le batterie usate seguendo le istruzioni.

Installazione

Non collocare mai l'attrezzatura in una posizione instabile. L'attrezzatura potrebbe cadere, causando lesioni personali gravi e anche mortali. Smaltire le batterie usate seguendo le istruzioni.

Laser



Solo gli operatori professionisti possono utilizzare il dispositivo con modulo laser.

Avvertenza: l'adesivo indica che la radiazione laser emessa dal dispositivo può causare lesioni agli occhi, ustioni alla pelle o combustione di sostanze infiammabili. Prima di attivare la funzione Luce supplementare, verificare che non vi siano persone o sostanze infiammabili davanti

all'obiettivo laser. Posizionare il dispositivo lontano dalla portata dei bambini.

Fare riferimento all'adesivo reale sul dispositivo, per i valori massimi di potenza e lunghezza d'onda del laser.

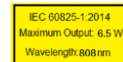
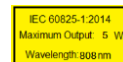

Precauzioni

Prevenzione degli incendi

Non collocare sull'attrezzatura sorgenti di fiamme libere, quali candele accese.

La porta seriale del dispositivo serve solo per attività di debugging.

Non collegare più apparecchi a un alimentatore, perché un sovraccarico dell'alimentatore può causarne il surriscaldamento e determinare pericolo di incendio.

Superficie calda

ATTENZIONE: elementi caldi! Rischio di ustioni alle dita maneggiando questi elementi.



Questo adesivo indica che l'elemento contrassegnato può essere caldo e non deve essere toccato senza prestare la dovuta

attenzione. Attendere mezz'ora dopo lo spegnimento dell'attrezzatura prima di toccare questi elementi.

I dispositivi con questo adesivo sono destinati all'installazione in ambienti ad accesso limitato. L'accesso è consentito solo a personale di servizio o utenti istruiti sui motivi delle limitazioni applicate all'ambiente e sulle eventuali precauzioni da adottare.

Installazione

Installare l'attrezzatura seguendo le istruzioni del presente manuale.

Controllare che la corrente sia staccata la corrente prima di cablare, installare o disassemblare il dispositivo.

Trasporto

Per trasportare il dispositivo, riporlo nella confezione originale o in una analoga. Non lasciar cadere il prodotto e non sottoporlo a impatti.

Alimentazione

Consultare l'etichetta sul dispositivo per quanto riguarda l'alimentazione standard. Assicurarsi che l'alimentazione corrisponda a quella del dispositivo.

Installare un gruppo di continuità sul circuito di alimentazione, in caso di interruzione dell'alimentazione.

Manutenzione

Se il prodotto non funziona correttamente, rivolgersi al rivenditore o al centro di assistenza più vicino. Decliniamo qualsiasi responsabilità in relazione a problemi causati da interventi di riparazione o manutenzione non autorizzati.

Pulizia

Utilizzare un panno morbido e asciutto per pulire le superfici interne ed esterne. Non utilizzare detergenti alcalini.

IR

Il fascio di luce alla distanza di 200 mm è classificato come Gruppo di rischio 1 (RG1). Possibili radiazioni ottiche pericolose emesse da questo prodotto. NON fissare la sorgente luminosa mentre è accesa. Può essere dannosa per gli occhi. Se non è disponibile una schermatura adeguata o una protezione per gli occhi, accendere la luce solo a distanza di sicurezza o in un'area non direttamente esposta alla luce durante l'installazione o la manutenzione del dispositivo.

Ambiente di utilizzo

Quando si utilizzano apparecchiature laser, non esporre l'obiettivo del dispositivo al raggio laser, che potrebbe bruciarlo.

Non orientare l'obiettivo verso il sole o altre luci intense.

Per evitare l'accumulo di calore è necessaria una buona ventilazione in modo da garantire un ambiente operativo adeguato.

NON esporre il dispositivo ad ambienti estremamente caldi, freddi, polverosi, corrosivi, salino-alcalini o umidi. Per i parametri di temperatura e umidità, consultare le indicazioni specifiche sul dispositivo.

NON esporre il dispositivo a radiazioni elettromagnetiche intense.

Emergenza

Se il dispositivo emette fumo, odori o rumori, spegnerlo immediatamente e scollegare il cavo di alimentazione, quindi rivolgersi a un centro di assistenza.

Sincronizzazione dell'ora

Impostare l'ora del dispositivo manualmente per il primo accesso se l'ora locale non è sincronizzata con quella della rete. Accedere al dispositivo tramite un browser o il software client e passare all'interfaccia delle impostazioni dell'ora.

1 Panoramica

1.1 Aspetto



Figura 1-1 Sistema di posizionamento in rete – Serie DY7xxx



Figura 1-2 Sistema di posizionamento in rete – Serie DY9xxx

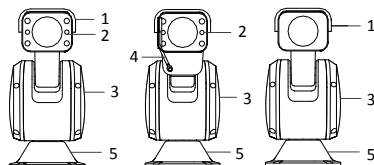

Figura 1-3 Sistema di posizionamento in rete – Serie DY5xxx

1.2 Descrizione

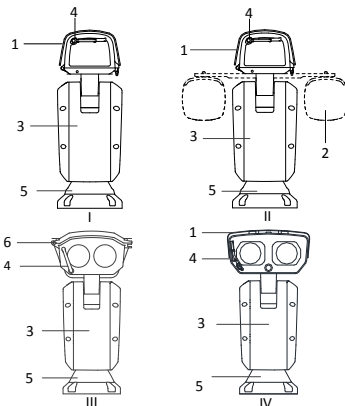
Tabella 1-1 Aspetto

N.	Descrizione	N.	Descrizione
1	Schermo	5	Base
2	IR	6	Alloggiamento
3	Corpo principale	7	Cuscinetto ammortizzante
4	Tergicristallo	8	Slot per scheda microSD

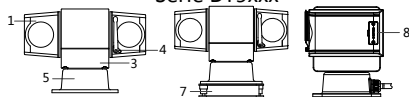
1.3 Cavi

Per l'identificazione delle funzioni, fare riferimento alle etichette applicate ai cavi.

Nota:

I cavi variano in base ai modelli di sistema di posizionamento.



Figura 1-4 Cavi I



Figura 1-5 Cavi II
Tabella 1-2 Cavi

N.	Descrizione	N.	Descrizione
1	Cavo di alimentazione	4	Cavo audio
2	RS-485	5	Cavo video
3	Cavo di allarme	6	Cavo di rete

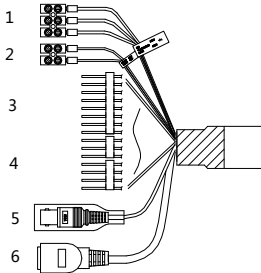
1.4 Ingresso/uscita di allarme

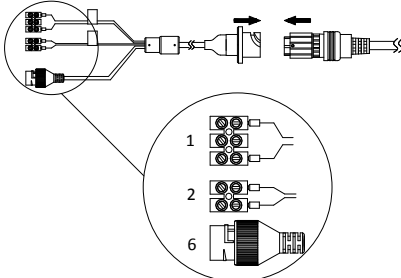

Figura 1-6 Cavi di allarme

Tabella 1-3 Cavi

N.	Descrizione	N.	Descrizione
1	Uscita relè	3	Alimentazione
2	Carico CC	4	Relè JQC-3FG

2 Installazione

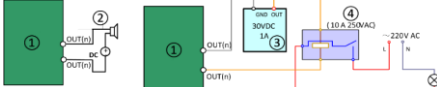
2.1 Installare il sistema di posizionamento in rete

Controllare che lo spazio sia sufficiente per installare il sistema di posizionamento. Per informazioni dettagliate sulle dimensioni consultare la scheda tecnica.

Procedura:

1. Fissare il sistema di posizionamento sul piedistallo della staffa con le viti in dotazione.

Nota:

Lo spessore della piastra di acciaio del piedistallo deve essere di almeno 5 mm.



Figura 2-1 Fissare il sistema di posizionamento

2. Collegare i cavi e alimentare il dispositivo; il sistema eseguirà automaticamente i test di autoverifica.

2.2 Installazione del modulo IR (opzionale)

Su alcuni modelli il modulo IR si installa separatamente.

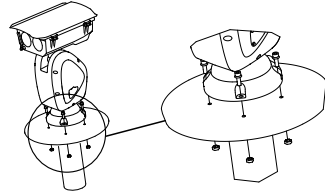
Procedura:

1. Fissare la staffa IR all'alloggiamento con due viti M4 × 10.



Figura 2-2 Fissare la staffa IR

2. Fissare il modulo IR alla staffa IR con le viti.

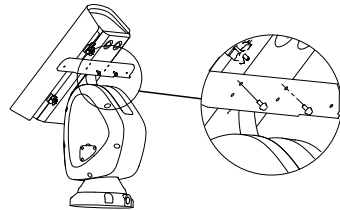

Figura 2-3 Fissare il modulo IR

3. Fissare le fibbie alla staffa IR con due viti M4 × 10.

Nota:

Le fibbie sono fissate con il cavo per impostazione predefinita.

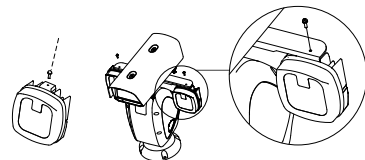

Figura 2-4 Fissare i cavi alla staffa IR

4. Inoltrare i cavi dei moduli IR.

- 1) Estrarre dall'alloggiamento i due connettori originali.
- 2) Allentare i dadi (①) sui connettori dei cavi impermeabili.
- 3) Inoltrare cavi del modulo IR attraverso i relativi fori nell'alloggiamento.
- 4) Ruotare in senso orario la ghiera di blocco (②) e fissarla saldamente all'alloggiamento.
- 5) Inserire quanto più possibile i cavi nell'alloggiamento e fissare i dadi dei cavi impermeabili con una chiave.

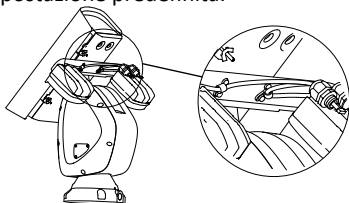

Figura 2-5 Inoltrare i cavi

5. Collegare i cavi dei moduli IR.

- 1) Allentare gli elementi di blocco dei bulloni sul lato inferiore dell'alloggiamento e tirare i bulloni verso l'esterno.
- 2) Aprire il coperchio.

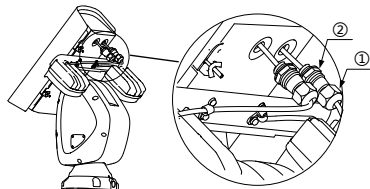

Figura 2-6 Aprire l'alloggiamento

3) Collegare i cavi ai relativi connettori sull'alloggiamento.

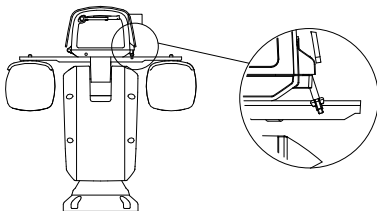

Figura 2-7 Collegare i cavi

2.3 Installazione della scheda di memoria (opzionale)

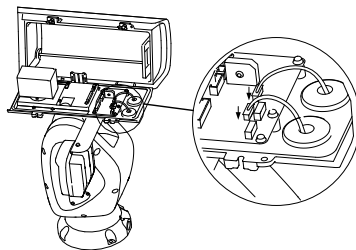

Avvertenza

Si consiglia di NON installare la scheda di memoria da soli. Se il dispositivo non viene richiuso perfettamente, l'impermeabilità sarà compromessa.

Procedura:

1. Allentare le viti del coperchio superiore (e del parasole).
2. Aprire o rimuovere il coperchio superiore (e il parasole).

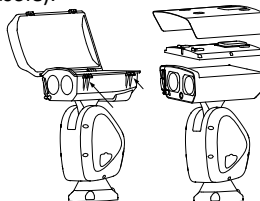

3. Inserire la scheda di memoria nello slot corrispondente (fare riferimento al dispositivo reale).



Figura 2-9 Slot per schede di memoria di diversi modelli

4. Richiudere l'alloggiamento e serrare le viti per garantire l'impermeabilità.

2.4 Regolazione del modulo laser (opzionale)

⚠ Avvertenza

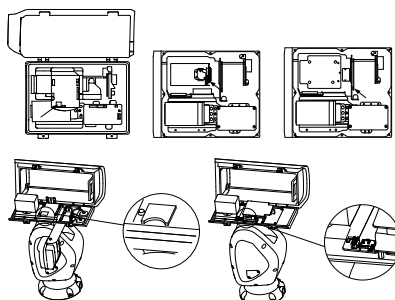
Si consiglia di NON regolare il modulo laser da soli. Se il dispositivo non viene richiuso perfettamente, l'impermeabilità sarà compromessa.

Se la posizione del punto laser corrisponde a quella mostrata nella figura A, è possibile saltare la fase di regolazione del laser. La posizione del punto mostrata nella figura A è quella ottimale; se la posizione è diversa occorre regolare il laser.



Figura 2-10 Posizione del punto laser
Osservare la posizione del punto laser nell'immagine. Regolare lo zoom a un valore alto; il sistema di illuminazione laser supplementare regolerà la luce in base allo zoom, così sarà possibile vedere il punto laser sull'immagine reale.

Regolare leggermente le viti di controllo del laser in base alla situazione reale.



Figura 2-11 Regolare il laser (tipo III, serie DY9)

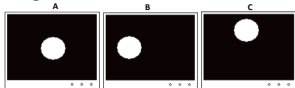

Figura 2-12 Regolare il laser (tipo IV, serie DY9)

Note:

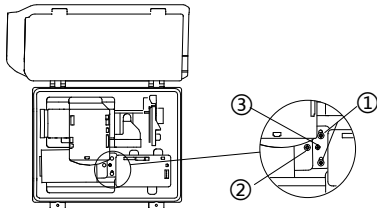
- Regolazione della panoramica: Allentare due viti di fissaggio del sistema di panoramica (1) e agire sull'eccentrico (3) per regolare la posizione orizzontale del punto laser; al termine della regolazione serrare le viti.
- Regolazione dell'inclinazione: serrare o allentare la vite di regolazione dell'inclinazione (2) per regolare la posizione verticale del punto laser.

2.5 Installazione del rivestimento impermeabile del cavo di rete

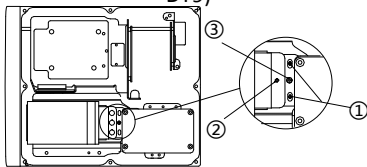

Figura 2-13 Installazione rivestimento impermeabile

2.6 Installazione del nastro impermeabile

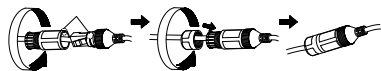

Figura 2-14 Installazione nastro impermeabile

2.7 Misure di protezione per installazioni all'aperto

Se il dispositivo viene installato all'aperto, è necessario adottare delle misure di protezione per garantire la sicurezza. Scansionare il seguente codice QR per conoscere le misure di protezione per l'installazione all'aperto.

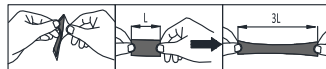

3 Attivazione e accesso alla telecamera di rete

Scansionare il codice QR per accedere alla sezione *Attivazione e accesso alla telecamera di rete*. Se la connessione Wi-Fi non è disponibile potranno essere addebitate le tariffe del proprio piano dati.



Português



Leia este manual antes de utilizar o produto. O aspeto do produto serve apenas de referência e pode ser diferente

do produto real.
© 2021 Hangzhou Hikvision Digital Technology Co., Ltd. Todos os direitos reservados.

Acerca deste Manual

O Manual inclui instruções para utilizar e gerir o produto. As fotografias, os gráficos, as imagens e todas as outras informações doravante apresentadas destinam-se apenas a fins de descritivos e informativos. As informações que constam do Manual estão sujeitas a alteração, sem aviso prévio, devido a atualizações de firmware ou a outros motivos. Pode encontrar a versão mais recente deste Manual no website da Hikvision (<https://www.hikvision.com/>).

Utilize este Manual sob orientação e com a assistência de profissionais formados neste Produto.

Marcas comerciais

HIKVISION e outros logótipos e marcas comerciais da Hikvision são propriedade da Hikvision em vários territórios.

Outras marcas comerciais e logótipos mencionados são propriedade dos respetivos proprietários.

AVISO LEGAL

NA MEDIDA MÁXIMA PERMITIDA PELA LEI APLICÁVEL, ESTE MANUAL E O PRODUTO DESCRITO, COM O SEU HARDWARE, SOFTWARE E FIRMWARE, SÃO FORNECIDOS "TAL COMO ESTÃO" E "COM TODAS AS SUAS FALHAS E ERROS". A HIKVISION EXCLUI, DE FORMA EXPLÍCITA OU IMPLÍCITA, GARANTIAS DE, INCLUINDO E SEM LIMITAÇÃO, COMERCIALIZAÇÃO, QUALIDADE DO SERVIÇO OU ADEQUAÇÃO A UMA FINALIDADE ESPECÍFICA. A SUA UTILIZAÇÃO DESTES PRODUTOS É FEITA POR SUA CONTA E RISCO. EM NENHUMA CIRCUNSTÂNCIA, A HIKVISION SERÁ RESPONSÁVEL POR SI EM RELAÇÃO A QUAISQUER DANOS ESPECIAIS, CONSEQUENCIAIS, INCIDENTAIS OU INDIRETOS, INCLUINDO, ENTRE OUTROS, DANOS PELA PERDA DE LUCROS COMERCIAIS, INTERRUPÇÃO DA ATIVIDADE, PERDA DE DADOS, CORRUPÇÃO DE SISTEMAS OU PERDA DE DOCUMENTAÇÃO SEJA COM BASE NUMA VIOLAÇÃO DO CONTRATO, ATOS ILÍCITOS (INCLUINDO NEGLIGÊNCIA), RESPONSABILIDADE PELO PRODUTO OU, DE OUTRO MODO, RELACIONADA COM A UTILIZAÇÃO DO PRODUTO, AINDA QUE A HIKVISION TENHA SIDO AVISADA SOBRE A POSSIBILIDADE DE TAIS DANOS OU PERDAS.

O UTILIZADOR RECONHECE QUE A NATUREZA DA INTERNET OFERECE RISCOS DE SEGURANÇA INERENTES E QUE A HIKVISION NÃO SERÁ RESPONSABILIZADA POR UM FUNCIONAMENTO ANORMAL, PERDA DE PRIVACIDADE OU OUTROS DANOS RESULTANTES DE ATAQUES INFORMÁTICOS, ATAQUES DE PIRATARIA, INFECÇÃO POR VÍRUS OU OUTROS RISCOS ASSOCIADOS À SEGURANÇA DA INTERNET. NO ENTANTO, A HIKVISION PRESTARÁ APOIO TÉCNICO ATEMPADO, SE SOLICITADO.

O UTILIZADOR ACEITA UTILIZAR ESTE PRODUTO EM CONFORMIDADE COM TODAS AS LEIS APLICÁVEIS E SER O ÚNICO RESPONSÁVEL POR GARANTIR QUE A SUA UTILIZAÇÃO É CONFORME À LEI APLICÁVEL. PARTICULARMENTE, O UTILIZADOR É O RESPONSÁVEL PELA UTILIZAÇÃO DESTES PRODUTOS DE MODO QUE NÃO INFRINJA OS DIREITOS DE TERCEIROS, INCLUINDO, ENTRE OUTROS, OS DIREITOS DE PUBLICIDADE, DIREITOS DE PROPRIEDADE INTELECTUAL OU DE PROTEÇÃO DE DADOS, OU QUAISQUER OUTROS DIREITOS DE PRIVACIDADE. O UTILIZADOR NÃO PODERÁ UTILIZAR ESTE PRODUTO PARA QUAISQUER UTILIZAÇÕES FINAIS PROIBIDAS, INCLUINDO O

DESENVOLVIMENTO OU PRODUÇÃO DE ARMAS DE DESTRUÇÃO MACIÇA, DESENVOLVIMENTO OU PRODUÇÃO DE QUÍMICOS OU ARMAS BIOLÓGICAS, QUAISQUER ATIVIDADES DESENVOLVIDAS NO ÂMBITO DE EXPLOSIVOS NUCLEARES OU CICLOS DE COMBUSTÍVEL NUCLEAR INSEGURO OU PARA APOIAR ABUSOS AOS DIREITOS HUMANOS.

NA EVENTUALIDADE DA OCORRÊNCIA DE ALGUM CONFLITO ENTRE ESTE MANUAL E A LEGISLAÇÃO APLICÁVEL, ESTA ÚLTIMA PREVALECE.

Informações sobre as normas reguladoras

Declaração de conformidade da UE

 Este produto e, se aplicável, os acessórios fornecidos com o mesmo, têm a marcação "CE" e estão, por isso, em conformidade com os padrões europeus aplicáveis, indicados na diretiva CEM 2014/30/UE e na diretiva RSP 2011/65/UE.

 2012/19/UE (Diretiva REEE): Os produtos com este símbolo não podem ser eliminados como resíduos urbanos indiferenciados na União Europeia. Para uma reciclagem adequada, devolva este produto ao seu fornecedor local quando adquirir um novo equipamento equivalente ou elimine-o através dos pontos de recolha adequados. Para obter mais informações consulte: www.recyclethis.info

 A Diretiva 2013/56/UE, que revoga a Diretiva 2006/66/CE (diretiva relativa a pilhas e acumuladores): Este produto contém uma bateria que não pode ser eliminada como resíduo urbano indiferenciado na União Europeia. Consulte a documentação do produto para obter informações específicas acerca da bateria. A bateria está marcada com este símbolo, que poderá incluir inscrições para indicar a presença de cádmio (Cd), chumbo (Pb), ou mercúrio (Hg). Para reciclar o produto de forma adequada, devolva a bateria ao seu fornecedor ou coloque-a num ponto de recolha apropriado. Para mais informações, consulte: www.recyclethis.info.

Advertência

Este é um produto de classe A. Num ambiente doméstico, este produto pode provocar interferências de rádio, caso em que o utilizador pode ser obrigado a adotar as medidas adequadas.

Instruções de segurança



Aviso

Legislação e regulamentos

O dispositivo deve ser utilizado em conformidade com as leis, regulamentos de segurança elétrica e regulamentos de prevenção de incêndios locais.

Segurança elétrica

ADVERTÊNCIA: Para reduzir o risco de incêndio, o fusível deve ser substituído apenas por outro do mesmo tipo e com a mesma potência.

Este equipamento será instalado integrado com UPS (Fonte de Alimentação Ininterrupta) para evitar o risco de reiniciar.

Bateria

Não ingira a pilha. Perigo de queimadura causada por produtos químicos!

Este produto contém uma pilha celular tipo botão. Se a pilha celular tipo botão for engolida, pode causar queimaduras internas graves em apenas 2 horas e pode provocar a morte.

Mantenha as pilhas novas e usadas longe do alcance das crianças.

Se o compartimento da pilha não fechar de forma segura, suspenda a utilização do produto e mantenha-o longe do alcance das crianças.

Se achar que as pilhas foram engolidas ou colocadas no interior do organismo, consulte um médico de imediato.

ADVERTÊNCIA: Existe risco de exposição se a bateria for substituída por outra de tipo incorreto.

A substituição incorreta da bateria por outra de tipo incorreto pode destruir uma proteção (por exemplo, no caso de alguns tipos de bateria de lítio).

Não proceda à eliminação da bateria numa fogueira ou forno quente, ou mediante esmagamento ou corte mecânico da mesma pois tal pode resultar numa explosão.

Não deixe a bateria num ambiente com temperaturas extremamente elevadas pois tal pode resultar numa explosão ou na fuga de líquido inflamável ou gás.

Não sujeite a bateria a pressão de ar extremamente baixa pois tal poderá resultar numa explosão de líquido inflamável ou gás.

Elimine as pilhas usadas de acordo com as instruções.

Instalação

Nunca coloque o equipamento num local instável. O equipamento pode cair e causar lesões corporais graves ou morte. Elimine as pilhas usadas de acordo com as instruções.

Laser



Só os profissionais podem operar o dispositivo com o módulo laser.

Aviso: Este

autocolante indica que a radiação laser emitida pelo dispositivo pode provocar lesões oculares, queimaduras na pele ou a combustão de substâncias inflamáveis. Antes de ativar a função de Luz suplementar, certifique-se de que não existem pessoas ou substâncias inflamáveis diante da lente laser. Não coloque o

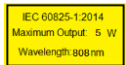

dispositivo num local ao alcance de menores de idade.

Consulte o autocolante no dispositivo para conhecer a potência máxima e o comprimento de onda máximo do laser.



Advertência

Prevenção de incêndios

Não deverão ser colocadas fontes de chama livre, como velas acesas, sobre o equipamento.

A porta de série do equipamento é utilizada apenas para a depuração.

Não ligue vários dispositivos a um único adaptador de alimentação, pois a sobretensão de um adaptador poderá causar sobreaquecimento e poderá haver perigo de incêndio.

Superfície quente



ADVERTÊNCIA: Peças quentes! Queimadura dos dedos resultante do manuseamento das peças. Este autocolante indica que o

elemento assinalado pode estar quente, pelo que não lhe deve tocar sem a devida precaução. Desligue o equipamento, aguarde trinta minutos e só então deverá manusear as peças.

O dispositivo com este autocolante deve ser instalado num local com acesso restrito. Apenas poderão ter acesso a esse dispositivo funcionários e utilizadores que tenham sido instruídos relativamente aos motivos pelos quais essas restrições de localização têm de ser aplicadas e que tenham sido alertados para os cuidados a adotar.

Instalação

Instale o equipamento de acordo com as instruções constantes deste manual.

Certifique-se de que a alimentação está desligada antes de instalar ou desmontar o dispositivo, assim como antes de ligar cabos ao mesmo.

Transporte

Mantenha o dispositivo na embalagem original ou similar, quando o transportar.

Não deixe o produto cair, nem o sujeite a impactos físicos.

Alimentação elétrica

Consulte na etiqueta do dispositivo qual a alimentação elétrica padrão. Certifique-se de que a alimentação elétrica disponível coincide com a do dispositivo.

Instale equipamento para apagões no circuito elétrico para interrupções no abastecimento de energia.

Manutenção

Se o produto não funcionar corretamente, contacte o seu fornecedor ou o seu centro de serviços local. Não assumimos qualquer responsabilidade por problemas causados por reparações ou manutenções não autorizadas.

Limpeza

Utilize um pano macio e seco para limpar as superfícies interiores e exteriores. Não utilize detergentes alcalinos.

IV

O feixe de luz à distância de 200 mm é classificado como Grupo de Risco 1 (GR1). Este produto emite radiação ótica potencialmente perigosa. NÃO fixe o olhar na fonte de luz em funcionamento. Pode ser prejudicial aos olhos.

Se não estiver disponível proteção ocular ou um isolamento adequado, ligue a luz apenas a uma distância segura ou na área que não esteja exposta diretamente à luz quando estiver a instalar ou a fazer a manutenção do dispositivo.

Ambiente da utilização

Quando estiver a utilizar qualquer equipamento a laser, verifique se a lente do dispositivo não se encontra exposta ao feixe de laser, caso contrário pode queimar.

Não direcione a lente para o sol nem para qualquer outra luz brilhante.

Para evitar acumulação de calor, é necessária uma boa ventilação para um bom ambiente de funcionamento.

NÃO exponha o dispositivo a ambientes extremamente quentes, frios, poeirentos, corrosivos, alcalino salinos ou húmidos. Para ficar a conhecer os requisitos relativos à temperatura e à humidade, consulte as especificações do dispositivo.

NÃO exponha o dispositivo a radiação eletromagnética elevada.

Emergência

Caso o dispositivo emita fumo, odores ou ruídos,

desligue a alimentação elétrica de imediato, retire o cabo de alimentação da tomada e contacte o centro de assistência.

Sincronização da hora

Se a hora local não estiver sincronizada com a da rede, configure a hora do dispositivo manualmente quando o utilizar pela primeira vez. Aceda ao dispositivo através do browser/software do cliente e visite a interface das definições da hora.

1 Descrição geral

1.1 Aspetto



Figura 1-1 Sistema de posicionamento de rede da série DY7xxx



Figura 1-2 Sistema de posicionamento de rede da série DY9xxx

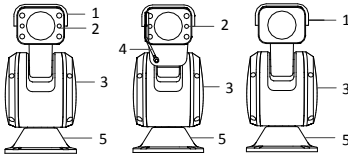

Figura 1-3 Sistema de posicionamento de rede da série DY5xxx

1.2 Descrição

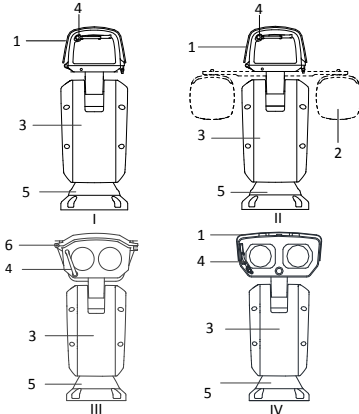
Tabela 1-1 Descrição do aspeto

N.º	Descrição	N.º	Descrição
1	Escudo	5	Base
2	IV	6	Caixa
3	Estrutura principal	7	Almofada de amortecimento
4	Escova	8	Entrada de cartões microSD

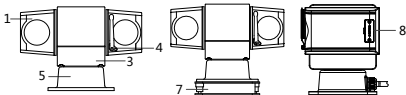
1.3 Cabos

Consulte as etiquetas afixadas nos cabos para identificar a sua função.

Nota:

os cabos podem variar consoante os diferentes modelos de sistema de posicionamento.



Figura 1-4 Cabos I



Figura 1-5 Cabos II

Tabela 1-2 Descrição dos cabos

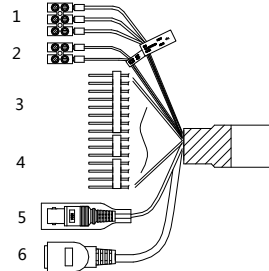
N.º	Descrição	N.º	Descrição
1	Cabo de alimentação	4	Cabo de áudio
2	RS-485	5	Cabo de vídeo
3	Cabo do alarme	6	Cabo de rede

1.4 Entrada/Saída do alarme

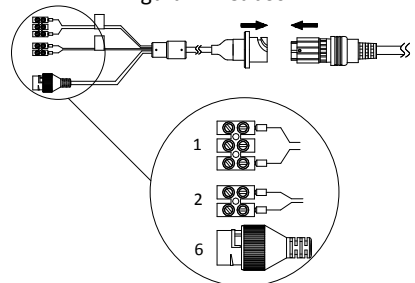

Figura 1-6 Cabos do alarme

Tabela 1-3 Descrição dos cabos

N.º	Descrição	N.º	Descrição
1	Saída de relé	3	Alimentação elétrica
2	Carga CC	4	Relé JQC-3FG

2 Instalação

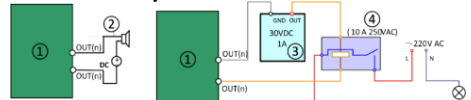
2.1 Instalar sistema de posicionamento de rede

Certifique-se de que existe espaço suficiente para instalar o sistema de posicionamento. Consulte a ficha de dados para conhecer as dimensões detalhadas.

Passos:

1. Fixe o sistema de posicionamento ao pedestal do suporte com os parafusos fornecidos.

Nota:

A espessura da chapa do pedestal deve ser superior a 5 mm.



Figura 2-1 Fixar o Sistema de Posicionamento
2. Ligue os cabos correspondentes e ligue a energia; o sistema vai proceder ao autoteste automaticamente.

2.2 Instalar o módulo IV (Opcional)

O módulo IV deve ser instalado separadamente para determinados modelos.

Passos:

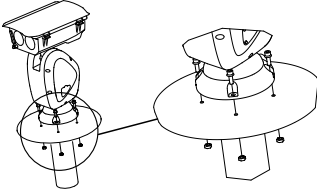
1. Fixe o suporte IV à caixa com dois parafusos M4 x 10.



Figura 2-2 Fixar o Suporte IV
2. Fixe o módulo IV ao suporte IR com parafusos.



Figura 2-3 Fixar o Módulo IV
3. Fixe os grampos ao suporte IV com dois parafusos M4 x 10.

Nota:

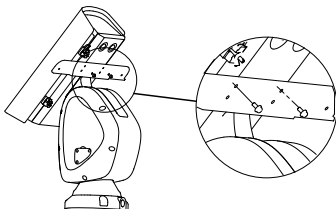
Os grampos estão fixos ao cabo por predefinição.

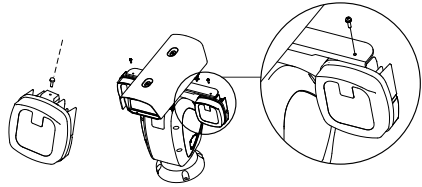

Figura 2-4 Fixar os Cabos ao Suporte IV
4. Passe os cabos dos módulos IV.

- 1) Retire as duas fichas originais da caixa.
- 2) Desaperte as porcas (1) nos pernos de cabo impermeáveis.
- 3) Passe os cabos do módulo pelas aberturas para cabos da caixa, respetivamente.
- 4) Rode o perno de bloqueio (2) para a direita e aperte-o firmemente contra a caixa.
- 5) Insira os cabos na caixa o máximo possível e aperte as porcas do cabo impermeáveis com uma chave de porcas.

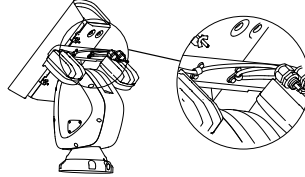

Figura 2-5 Passar os Cabos
5. Ligue os cabos dos módulos IR.

- 1) Desaperte as cavilhas dos parafusos no lado inferior da caixa e puxe os parafusos para fora da caixa.
- 2) Abra a tampa.

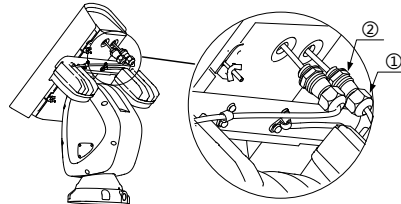

Figura 2-6 Abrir a Caixa

3) Ligue os cabos aos conectores na caixa, respetivamente.

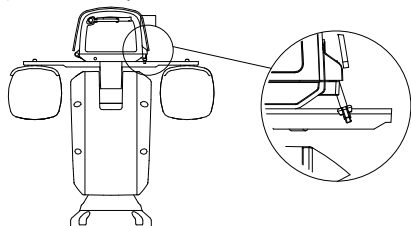

Figura 2-7 Ligar os Cabos

2.3 Instalar o cartão de memória (opcional)

⚠ Advertência

NÃO recomendamos que instale o cartão de memória por conta própria. A impermeabilidade poderá ser afetada se o dispositivo não voltar a ser montado integralmente.

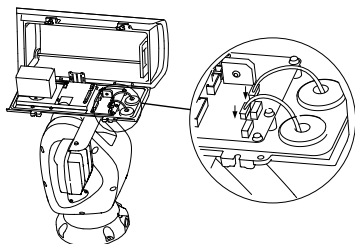
Passos:

1. Desaperte os parafusos da cobertura superior (e a proteção solar).
2. Abra ou retire a cobertura superior (e a proteção solar).



Figura 2-8 Abrir a cobertura (e a proteção solar)

3. Insira o cartão de memória na ranhura para cartões de memória consoante a situação concreta.

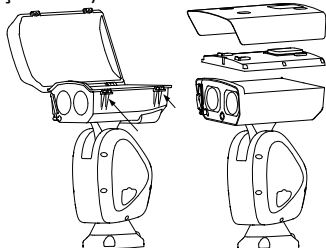

Figura 2-9 Ranhuras para Cartões de Memória de Diferentes Modelos

4. Volte a colocar a caixa e aperte os parafusos para repor a impermeabilidade.

2.4 Ajustar o módulo laser (opcional)

⚠ Advertência

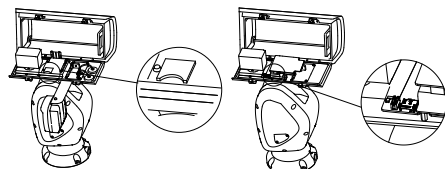
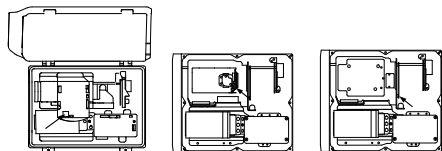
NÃO recomendamos que ajuste o módulo laser por conta própria. A impermeabilidade poderá ser afetada se o dispositivo não voltar a ser montado integralmente. Se a localização do ponto for igual à mostrada na figura A, poderá ignorar o passo de ajuste do laser. A localização do ponto apresentada na figura A é a ideal; caso contrário, terá de ajustar o laser.



Figura 2-10 Localização do ponto laser
Observe a localização do ponto laser na imagem. Ajuste a relação de zoom da lente para um valor elevado. O sistema de iluminação suplementar a laser ajustará a luz consoante a relação de zoom e, em seguida, poderá ver o ponto laser na imagem da vista em tempo real.

Ajuste ligeiramente os parafusos de controlo do laser consoante a situação real.



Figura 2-11 Ajustar o laser (Tipo III da série DY9)

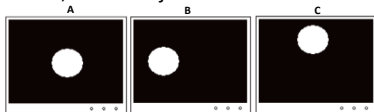

Figura 2-12 Ajustar o laser (Tipo IV da série DY9)

Notas:

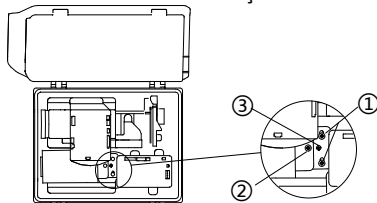
- Ajuste do movimento panorâmico: Desaperte os dois parafusos de movimento panorâmico (1), rode a roda excêntrica (3) para ajustar o ponto laser no sentido horizontal e aperte os parafusos após o ajuste.
- Ajuste da Inclinação: Aperte ou desaperte o parafuso de ajuste da inclinação (2) para ajustar a posição do ponto laser no sentido vertical.

2.5 Installação do revestimento impermeável do cabo de rede

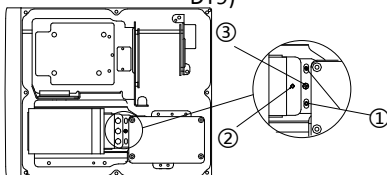

Figura 2-13 Instalar revestimento impermeável

2.6 Instalação da fita adesiva impermeável

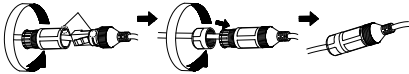

Figura 2-14 Instalar fita adesiva impermeável

2.7 Medidas de proteção em caso de instalação no exterior

Se instalar o dispositivo no exterior, será

necessário tomar as medidas de proteção necessárias para garantir a sua segurança. Leia o código QR seguinte para obter as medidas de proteção para uma instalação no exterior.

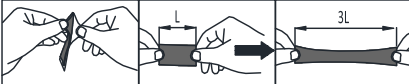

3 Ativar ou aceder à câmara de rede

Leia o código QR para obter as opções *Ativar e Aceder à câmara de rede*. Tenha em conta que, se o Wi-Fi não estiver disponível, podem ser aplicadas taxas relacionadas com dados móveis.



Nederlands



Lees deze gebruiksaanwijzing voordat u het product gebruikt. Het uiterlijk van het product is alleen bedoeld als referentie en kan verschillen van het werkelijke product.

© 2021 Hangzhou Hikvision Digital Technology Co., Ltd. Alle rechten voorbehouden.

Over deze handleiding

De handleiding bevat instructies voor het gebruik en beheer van het product. Foto's, grafieken, afbeeldingen en alle andere informatie hierna worden verstrekt voor beschrijving en uitleg. De informatie in de handleiding is onderhevig aan verandering, zonder voorafgaande kennisgeving, als gevolg van firmware-updates of andere redenen. U kunt de nieuwste versie van deze handleiding vinden op de Hikvision-website (<https://www.hikvision.com/>).

Gebruik deze handleiding onder begeleiding en ondersteuning van professionals die zijn opgeleid voor het ondersteunen van het product.

Handelsmerken

HIKVISION en andere handelsmerken en logo's van Hikvision zijn eigendom van Hikvision in verschillende jurisdicties.

Andere handelsmerken en logo's zijn het eigendom van hun respectieve eigenaren.

VRIJWARINGSCLAUSULE

VOOR ZOVER MAXIMAAL TOEGESTAAN OP GROND VAN HET TOEPASSELIJK RECHT, WORDEN DEZE HANDLEIDING EN HET OMSCHREVEN PRODUCT, INCLUSIEF HARDWARE, SOFTWARE EN FIRMWARE, GELEVERD 'ZOALS ZE ZIJN', INCLUSIEF 'FOUTEN EN GEBREKEN'. HIKVISION GEEFT GEEN GARANTIES, EXPLICIET NOCH IMPLICIET, INCLUSIEF ZONDER BEPERKING OMTRENT

VERKOOPBAARHEID, TEVREDENHEID OMTRENT KWALITEIT OF GESCHIKTHEID VOOR EEN BEPAALD DOEL. HET GEBRUIK VAN HET PRODUCT DOOR U IS OP EIGEN RISICO. IN GEEN GEVAL IS HIKVISION VERANTWOORDELIJK VOOR SPECIALE, BIJKOMENDE, INCIDENTELE OF INDIRECTE SCHADE, WAARONDER, ONDER ANDERE, SCHADE VAN VERLIES AAN ZAKELIJKE WINST, ZAKELIJKE ONDERBREKING OF VERLIES VAN GEGEVENS, CORRUPTIE OF SYSTEMEN, OF VERLIES VAN DOCUMENTATIE, ONGEACHT OF DIT VOORTVLOEIT UIT CONTRACTBREUK, BENADELING (INCLUSIEF NALATIGHEID), PRODUCTAANSPRAAKELIJKHEID OF ANDERS, MET BETREKKING TOT HET PRODUCT, ZELF ALS HIKVISION OP DE HOOGTE IS GEBRACHT VAN ZULKE SCHADE OF VERLIES.

U ERKENT DAT DE AARD VAN INTERNET INHERENTE VEILIGHEIDSRISICO'S MET ZICH MEE BRENGT, EN HIKVISION GEEN ENKELE VERANTWOORDELIJKHEID NEEMT VOOR ABNORMALE WERKING, PRIVACYLEKKEN OF ANDERE SCHADE DIE VOORTVLOEIT UIT CYBERAANVAL, HACKERAANVAL, VIRUSINFECTIE, OF ANDERE INTERNETVEILIGHEIDSRISICO'S; HIKVISION BIJDT INDIEN NODIG ECHTER TIJDELIJK TECHNISCHE ONDERSTEUNING.

U GAAT AKKOORD MET HET GEBRUIK VAN DIT PRODUCT IN OVEREENSTEMMING MET ALLE TOEPASBARE WETTEN EN UITSLUITEND U BENT VERANTWOORDELIJK VOOR DE GARANTIE DAT UW GEBRUIK OVEREENSTEMT MET DE TOEPASBARE WET. U BENT VOORAL VERANTWOORDELIJK DAT HET GEBRUIK VAN DIT PRODUCT GEEN INBREUK MAAKT OP DE RECHTEN VAN DERDEN, INCLUSIEF EN ZONDER BEPERKING

DE RECHTEN VAN PUBLICITEIT, INTELLECTUEEL EIGENDOM, OF GEVEGENSBESCHERMING EN ANDERE PRIVACYRECHTEN. U MAG DIT PRODUCT NIET GEBRUIKEN VOOR ENIGE ONWETTIG EINDGEBRUIK, MET INBEGRIIP VAN DE ONTWIKKELING OF DE PRODUCTIE VAN MASSAVERNIETIGINGSWAPENS, DE ONTWIKKELING OF DE PRODUCTIE VAN CHEMISCHE OF BIOLOGISCHE WAPENS, ALLE ACTIVITEITEN IN HET KADER VAN EVENTUELE NUCLEAIRE EXPLOSIEVEN OF ONVEILIGE NUCLEAIRE BRANDSTOFCYCLUS, OF TER ONDERSTEUNING VAN MENSENRECHTENSCHENDINGEN. IN HET GEVAL VAN ENIGE CONFLICTEN TUSSEN DEZE HANDLEIDING EN DE TOEPASSELIJKE WETGEVING, PREVALEERT DE LAATSTE.

Informatie met betrekking tot regelgeving EU-conformiteitsverklaring

CE Dit product en, indien van toepassing, ook de meegeleverde accessoires, zijn gemarkeerd met "CE" en voldoen daarom aan de toepasselijke geharmoniseerde Europese normen zoals opgenomen in de EMC-richtlijn 2014/30/EU en de RoHS-richtlijn 2011/65/EU.

 2012/19/EU (WEEE-richtlijn): Producten die met dit symbool zijn gemarkeerd mogen binnen de Europese Unie niet worden weggegooid als ongesorteerd huishoudelijk afval. Lever dit product voor een juiste recycling in bij uw plaatselijke leverancier bij aankoop van soortgelijke nieuwe apparatuur, of breng het naar daarvoor aangewezen inzamelpunten. Zie voor meer informatie: www.recyclethis.info

 2006/66/EU en het amendement 2013/56/EU (richtlijn batterijen): Dit product bevat een batterij die binnen de Europese Unie niet mag worden weggegooid als ongesorteerd

huishoudelijk afval. Zie de productdocumentatie voor specifieke informatie over de batterij. De batterij is gemarkeerd met dit symbool, dat letters kan bevatten die cadmium (Cd), lood (Pb) of kwik (Hg) aanduiden. Lever de batterij voor een juiste recycling in bij uw leverancier of bij een daarvoor aangewezen inzamelpunt. Raadpleeg voor meer informatie: www.recyclethis.info.

Waarschuwing

Dit is een product van klasse A. In een huiselijke omgeving kan dit product radiostoringen veroorzaken, in welk geval de gebruiker mogelijk passende maatregelen dient te nemen.

Veiligheidsinstructies

Waarschuwingen

Wet- en regelgeving

Het apparaat moet worden gebruikt in overeenstemming met lokale wetgeving, elektrische veiligheidsvoorschriften en voorschriften voor brandpreventie.

Elektrische veiligheid

LET OP: Vervang de zekering uitsluitend door een exemplaar van hetzelfde type en vermogen om het risico van brand te reduceren.

Deze apparatuur moet worden geïnstalleerd in combinatie met een UPS om het risico van opnieuw starten te vermijden.

Batterij

Slik de batterij niet in. Gevaar voor chemische

brandwonden!

Dit product bevat een knoopbatterij. Als de knoopbatterij wordt ingeslikt, dan kan dat binnen slechts 2 uur leiden tot hevige interne brandwonden en dit kan de dood tot gevolg hebben.

Houd nieuwe en gebruikte batterijen buiten bereik van kinderen.

Als het batterijvak niet goed sluit, gebruik het product dan niet langer en houd het buiten bereik van kinderen.

Als u vermoedt dat de batterijen zijn ingeslikt of in enig deel van het lichaam zijn gebracht, zoek dan onmiddellijk medische hulp.

LET OP: Er bestaat explosiegevaar wanneer de batterij door een onjuist type wordt vervangen.

Onjuiste vervanging van de batterij door een onjuist type kan een beveiliging omzeilen (bijvoorbeeld in het geval van sommige typen lithiumbatterijen).

Gooi de batterij niet in vuur of een hete oven en plet of snij de batterij niet op mechanische wijze, want dat kan een explosie veroorzaken.

Laat de batterij niet in een omgeving met een extreem hoge temperatuur liggen, want dat kan een explosie of het lekken van brandbare vloeistof of gas tot gevolg hebben.

Stel de batterij niet bloot aan extreem lage luchtdruk, want dat kan een explosie of het lekken van brandbare vloeistof of gas tot gevolg hebben.

Vervijder gebruikte batterijen in overeenstemming met de instructies.

Installatie

Plaats de apparatuur nooit op een onstabiele plaats. De apparatuur kan dan vallen, wat ernstig letsel of de dood tot gevolg kan hebben. Vervijder gebruikte batterijen in overeenstemming met de instructies.

Laser



Alleen professionals mogen het apparaat met lasermodule bedienen.

Waarschuwing: Deze sticker is om aan te geven dat de uitgezonden laserstraling van het apparaat oogletsel, verbranding van de huid of brandbare stoffen kan veroorzaken. Zorg, voordat u de kunstlichtfunctie inschakelt, dat er zich geen mensen of brandbare stoffen voor de laserlens bevinden. Plaats het apparaat niet binnen het bereik van minderjarigen. Raadpleeg de sticker op het apparaat zelf voor de maximale output en golfengete van de laser.

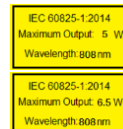

Voorzichtigheden

Brandveiligheid

Plaats geen bronnen met open vuur, zoals brandende kaarsen, op het apparaat.

De seriële poort van de apparatuur wordt alleen gebruikt voor foutsopsporing.

Verbind niet meerdere apparaten aan één netvoedingsadapter omdat overbelasting van de adapter oververhitting kan veroorzaken waardoor brandgevaar ontstaat.

Warm oppervlak

LET OP: Hete onderdelen! Verbrande vingers bij het behandelen van de onderdelen.



Deze sticker is om aan te geven dat het gemarkeerde item heet kan zijn en niet mag worden aangeraakt zonder voorzichtig te zijn. Wacht een half uur na het uitschakelen voordat u onderdelen aanraakt.

Het apparaat met deze sticker is bestemd voor installatie op een locatie met beperkte toegang. Toegang kan alleen worden verkregen door onderhoudsmedewerkers of door gebruikers die zijn geïnstrueerd over de redenen voor de beperkingen die op de locatie worden toegepast en over de voorzorgsmaatregelen die moeten worden genomen.

Installatie

Installeer de apparatuur volgens de instructies in deze handleiding.

Controleer eerst of de voeding is losgekoppeld voor u het apparaat bekabelt, installeert of demonteert.

Transport

Bewaar het apparaat in de originele of soortgelijke verpakking tijdens vervoer.

Laat het product niet vallen en stel het apparaat niet bloot aan schokken.

Stroomvoorziening

Zie het apparaatlabel voor de standaard stroomvoorziening. Zorg ervoor dat uw stroomvoorziening dezelfde is als die van uw apparaat.

Installeer apparatuur voor stroomstoringen in het stroomcircuit voor onderbreking van de stroomtoevoer.

Onderhoud

Als het product niet goed werkt, neem dan contact op met uw leverancier of het dichtstbijzijnde servicecentrum. Wij aanvaarden geen verantwoordelijkheid voor problemen die zijn veroorzaakt door ongeautoriseerde reparatie of onderhoud.

Reiniging

Gebruik een zachte en droge doek om de binnenkant en buitenkant te reinigen. Gebruik geen alkalische reinigingsmiddelen.

IR

De lichtbundel op een afstand van 200 mm wordt ingedeeld als risicogroep 1 (RG1). Dit product stoot mogelijk gevaarlijke optische straling uit. Staar NIET in de operationele lichtbron. Dit kan schadelijk zijn voor uw ogen.

Schakel het licht enkel in op veilige afstand als er geen geschikte afscherming of oogbescherming beschikbaar is of schakel het licht in het gebied in dat niet direct aan het licht wordt blootgesteld bij de installatie of het onderhoud van het apparaat.

Gebruiksomgeving

Wanneer laserapparatuur in gebruik is, zorg er dan voor dat de lens van het apparaat niet wordt blootgesteld aan de laserstraal, anders kan deze doorbrennen.

Richt de lens niet op de zon of een ander fel licht. Om warmteopbouw te voorkomen is goede ventilatie vereist voor een juiste bedrijfsomgeving. Stel het apparaat niet bloot aan extreem warme, koude, stoffige, corrosieve, zout-alkalische of vochtige omgevingen. Zie voor temperatuur- en luchtvochtigheidsvereisten de

apparaatspecificaties.

Stel het apparaat NIET bloot aan hoge elektromagnetische straling.

Noodgeval

Als er rook, geur of geluid uit het apparaat komt, schakel het dan onmiddellijk uit, haal de stekker van het netsnoer uit het stopcontact en neem contact op met het servicecentrum.

Tijdsynchronisatie

Stel tijd op het apparaat handmatig in bij de eerste aanmelding, als de lokale tijd niet is gesynchroniseerd met die van het netwerk.

Bezoek het apparaat via webbrowser/clientsoftware en ga naar de interface voor tijdsinstellingen.

1 Overzicht

1.1 Uiterlijk

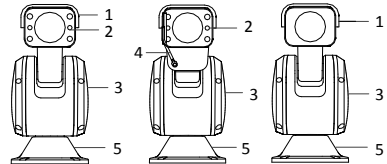

Figuur 1-1 DY7xxx serie netwerkpositioneringssysteem

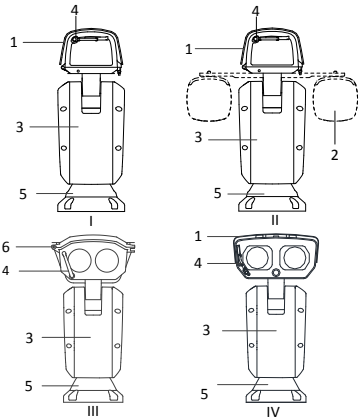

Figuur 1-2 DY9xxx serie netwerkpositioneringssysteem

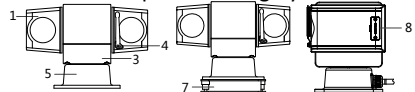

Figuur 1-3 DY5xxx serie netwerkpositioneringssysteem

1.2 Beschrijving

Tabel 1-1 Omschrijving van het uiterlijk

Nr.	Omschrijving	Nr.	Omschrijving
1	Afscherming	5	Onderkant
2	IR	6	Behuizing
3	Hoofdonderdeel	7	Schokabsorberende pad
4	Wisser	8	MicroSD-kaart sleuf

1.3 Kabels

Zie de labels op de kabels om de functies te achterhalen.

Opmerking:

De kabels variëren afhankelijk van de verschillende positioneringssysteemmodellen.

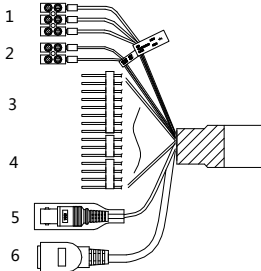

Afbeelding 1-4 Kabels I

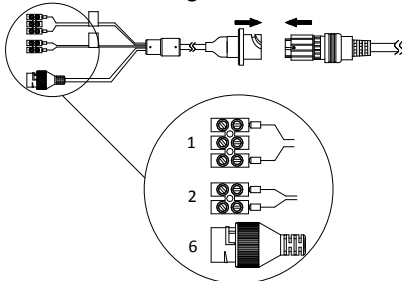

Afbeelding 1-5 Kabels II
Tabel 1-2 Kabelomschrijving

Nr.	Omschrijving	Nr.	Omschrijving
1	Netsnoer	4	Audiokabel
2	RS-485	5	Videokabel
3	Alarmkabel	6	Netwerkkabel

1.4 Alarmingang/-uitgang

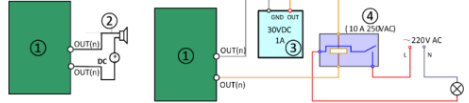

Figuur 1-6 Alarmkabels

Tabel 1-3 Kabelomschrijving

Nr.	Omschrijving	Nr.	Omschrijving
1	Relaisuitgang	3	Stroomvoorziening
2	Gelijkstroombelasting	4	JQC-3FG relais

2 Installatie

2.1 Netwerkpositioneringssysteem installeren

Zorg ervoor dat er genoeg ruimte is voor de installatie van het positioneringssysteem. Raadpleeg het gegevensblad voor gedetailleerde afmetingen.

Stappen:

1. Bevestig het positioneringssysteem op de beugelvoet met de meegeleverde schroeven.

Opmerking:

De dikte van het voetstuk moet meer dan 5 mm bedragen.

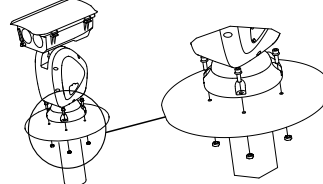

Figuur 2-1 Bevestig het positioneringssysteem

2. Sluit de bijbehorende kabels aan en schakel de stroom in; het systeem voert de zelftest automatisch uit.

2.2 De IR-module installeren (optioneel)

De IR-module moet voor bepaalde modellen apart worden geïnstalleerd.

Stappen:

1. Bevestig de IR-beugel aan de behuizing met behulp van twee M4 × 10-schroeven.

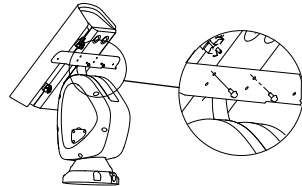

Figuur 2-2 Bevestig de IR-beugel

2. Bevestig de IR-module aan de IR-beugel met behulp van schroeven.

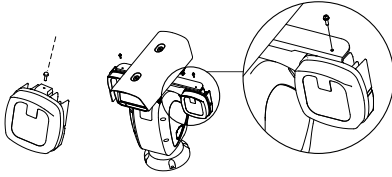

Figuur 2-3 Bevestig de IR-module

3. Bevestig de gespen aan de IR-beugel met behulp van twee M4 x 10-schroeven.

Opmerking:

De gespen worden standaard bevestigd met de kabel.

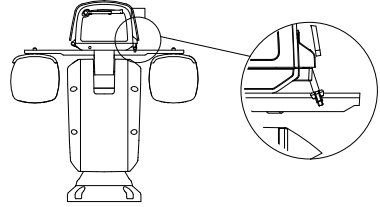

Figuur 2-6 Open de behuizing

3) Sluit de kabels aan op de connectoren op de behuizing.

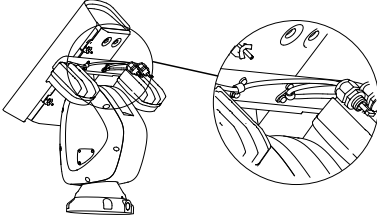

Figuur 2-4 Bevestig de kabels aan de IR-beugel

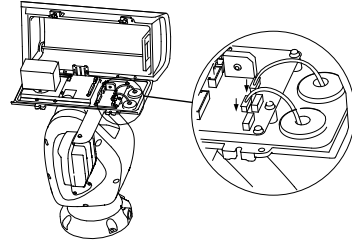

Figuur 2-7 Sluit de kabels aan

4. Leg de kabels van de IR-modules.

- 1) Trek de twee originele stekkers uit de behuizing.
- 2) Draai de moeren (①) van de waterdichte kabelstekkers los.
- 3) Leid de kabels van de IR-modules door de kabelgaten van de behuizing.
- 4) Draai de sluitsteker (②) met de klok mee en strak tegen de behuizing aan.
- 5) Steek de kabels zoveel mogelijk in de behuizing en bevestig de waterdichte kabelmoeren met een moersleutel.

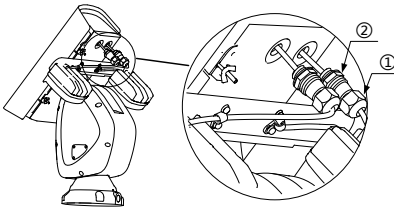

Figuur 2-5 Leg de kabels

5. Sluit de kabels van de IR-modules aan.
- 1) Maak de knevels los van de bouten aan de onderkant van de behuizing en trek de bouten naar buiten toe uit de behuizing.
- 2) Open het deksel.

2.3 De geheugenkaart installeren (optioneel)

⚠ Waarschuwing

Het wordt NIET aangeraden om de geheugenkaart zelf te installeren. De waterdichtheid zou worden aangetast als het apparaat niet volledig kan worden hersteld.

Stappen:

1. Draai de schroeven van de bovenkap (en het zonnenscherm) los.
2. Open of haal de bovenkap (en het zonnenscherm) naar beneden.

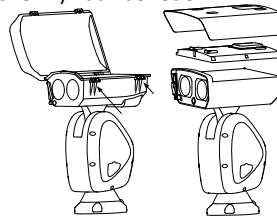

Figuur 2-8 Open het deksel (en het zonnenscherm)

3. Plaats de geheugenkaart in de geheugenkaartsleuf volgens de actuele situatie.

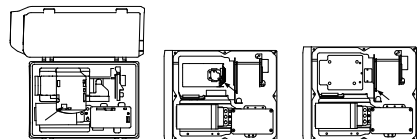

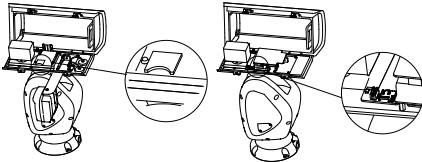

Figuur 2-9 Geheugenkaartsleuven van verschillende modellen

4. Herstel de behuizing en draai de schroeven voor waterdichtheid vast.

2.4 De lasermodule aanpassen (optioneel)

⚠ Waarschuwing

Het wordt NIET aanbevolen om de lasermodule zelf aan te passen. De waterdichtheid zou worden aangetast als het apparaat niet volledig kan worden hersteld. Als de locatie van het punt hetzelfde is als in figuur A, kunt u de stap van het aanpassen van de laser overslaan. De locatie van het punt in afbeelding A is de optimale locatie; zo niet, dan moet u de laser aanpassen.

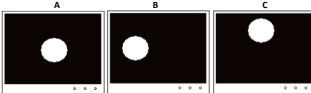

Figuur 2-10 Laserpuntlocatie

Let op de locatie van het laserpunt in het beeld. Pas de zoomfactor van de lens aan op een grote waarde, het extra verlichtingssysteem van de laser past het licht aan aan de zoomfactor en daarna kunt u het laserpunt op het livebeeld zien. Pas de regelschroeven voor de laser lichtjes aan op basis van de werkelijke situatie.

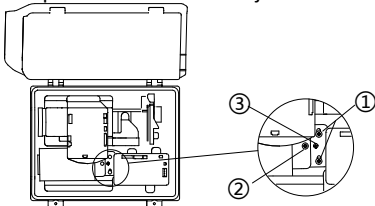

Figuur 2-11 Pas de laser aan (type III van de Dy9-serie)

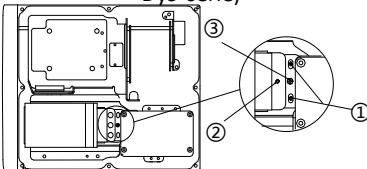

Figuur 2-12 Pas de laser aan (type IV van de DY9-serie)

Opmerkingen:

- Aanpassing van de panning: Draai twee panningbevestigingsschroeven los (①), draai het excentrische wiel (③) om het laserpunt in horizontale richting bij te stellen.

stellen en bevestig de schroeven na het instellen.

- Kantelverstelling: Draai de kantelinstelschroef (②) vast of los om de positie van het laserpunt in verticale richting bij te stellen.

2.5 Het waterdicht omhulsel van de netwerkkabel installeren

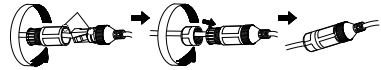

Figuur 2-13 Installeer waterdicht omhulsel

2.6 De waterdichte tape installeren

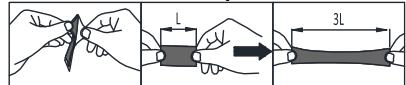

Figuur 2-14 Installeer waterdichte tape

2.7 Beschermingsmaatregelen voor buiteninstallatie

Als het apparaat buitenshuis wordt geïnstalleerd, dienen de noodzakelijke beschermende maatregelen te worden genomen om de veiligheid te garanderen. Scan de volgende QR-code om beschermende maatregelen voor installatie buitenshuis te verkrijgen.



3 Netwerkkamera activeren en bedienen

Scan de QR-code om de *Netwerk-camera te activeren en te bezoeken*. Houd er rekening mee dat er kosten voor mobiele data in rekening kunnen worden gebracht als er geen wifi beschikbaar is.





Před použitím produktu si, prosím, přečtěte tento návod. Vzhled výrobku slouží pouze jako reference a může se od skutečného výrobku lišit.

© 2021 Hangzhou Hikvision Digital Technology Co., Ltd. Všechna práva vyhrazena.

Informace o tomto návodu

V návodu jsou obsaženy pokyny k používání a obsluze výrobku. Obrázky, schémata, snímky a veškeré ostatní zde uvedené informace slouží pouze jako popis a vysvětlení. Informace obsažené v tomto návodu podléhají vzhledem k aktualizacím firmwaru nebo z jiných důvodů změnám bez upozornění. Nejnovější verzi tohoto návodu naleznete na webových stránkách společnosti Hikvision (<https://www.hikvision.com/>).

Tento návod používejte s vedením a pomocí odborníků vysokoletých v oblasti podpory výrobku.

Ochranné známky

HIKVISION a ostatní ochranné známky a loga společnosti Hikvision jsou vlastnictvím společnosti Hikvision v různých jurisdikcích.

Ostatní ochranné známky a loga uvedené v této příručce jsou majetkem příslušných vlastníků.

ZŘEKnutí SE ODPOVĚDNOSTI

TATO PŘÍRUČKA A POPISOVANÉ PRODUKTY VČETNĚ PŘÍSLUŠNÉHO HARDWARU, SOFTWARE A FIRMWARU JSOU V MAXIMÁLNÍM ROZSAHU PŘÍPUSTNĚ PODLE ZÁKONA POSKYTOVÁNÍ „JAK STOJÍ A LEŽÍ“, A „SE VŠEMI VADAMI A CHYBAMI“. SPOLEČNOST HIKVISION NEPOSKYTUJE ŽADNÉ VÝSLOVNĚ ANI PŘEDPOKLÁDANÉ ZÁRUKY ZARNUJÍCÍ MIMO JINÉ PRODEJNOST, USPOKOJIVOU KVALITU NEBO VHODNOST KE KONKRETNÍM ÚČELŮM. POUŽÍVÁNÍ TOHOTO PRODUKTU JE NA VAŠE VLASTNÍ RIZIKO. SPOLEČNOST HIKVISION V ŽADNÉM PŘÍPADĚ NENESE ODPOVĚDNOST ZA JAKĚKOLI ZVLÁŠTNÍ, NÁSLEDNĚ, NÁHODNĚ NEBO NEPŘÍMÉ ŠKODY ZAHRNÚJÍCÍ MIMO JINÉ ŠKODY ZE ZTRÁTY OBCHODNÍHO ZISKU, PŘERUŠENÍ OBCHODNÍ ČINNOSTI NEBO ZTRÁTY DAT, POŠKODNÍ SYSTÉMŮ NEBO ZTRÁTY DOKUMENTACE V SOUVISLOSTI S POUŽÍVÁNÍM TOHOTO VÝROBKU BEZ OHLEDU NA TO, ZDA TAKOVÉ ŠKODY VZNIKLY Z DŮVODU PORUŠENÍ SMLUVY, OBČANSKOPRÁVNÍHO PŘECINU (VČETNĚ NEBDĚLŮSTI) ČI ODPOVĚDNOSTI ZA PRODUKT, A TO ANI V PŘÍPADĚ, ŽE SPOLEČNOST HIKVISION BYLA NA MOŽNOST TAKOVÝCHTO ŠKOD NEBO ZTRÁTY UPOZORNĚNA.

BERETE NA VĚDOMÍ, ŽE INTERNET SVOU PODSTATOU PŘEDSTAVUJE SKRYTÁ BEZPEČNOSTNÍ RIZIKA A SPOLEČNOST HIKVISION PROTO NEPŘEBÍRÁ ŽADNOU ODPOVĚDNOST ZA NESTANDARDNÍ PROVOZNI CHOVÁNÍ, ÚNIK OSOBNÍCH ÚDAJŮ NEBO JINÉ ŠKODY VYPLYVAJÍCÍ Z KYBERNETICKÉHO ČI HACKERSKÉHO ÚTOKU, NAPADENÍ VÍREM NEBO ŠKODY ZPŮSOBENÉ JINÝMI INTERNETOVÝMI BEZPEČNOSTNÍMI RIZIKY; SPOLEČNOST HIKVISION VŠAK V PŘÍPADĚ POTŘEBY POSKYTNE VČASNOU TECHNICKOU PODPORU. SOUHLÁSÍTE S TÍM, ŽE TENTO PRODUKT BUDE POUŽÍVÁN V SOULADU SE VŠEMI PLATNÝMI ZÁKONY A VÝHRADNĚ ODPOVÍDÁTE ZA ZAJIŠTĚNÍ, ŽE VAŠE UŽÍVÁNÍ BUDE V SOULADU S PLATNOU LEGISLATIVOU. ODPOVÍDÁTE ZEJMÉNA ZA POUŽÍVÁNÍ PRODUKTU ZPŮSOBEM, KTERÝ NEPORUŠUJE PRÁVA TŘETÍCH STRAN, COŽ ZAHRNÚJE MIMO JINÉ PRÁVO NA OCHRANU

OSOBNOSTI, PRÁVO DŮŠEVNÍHO VLASTNICTVÍ NEBO PRÁVO NA OCHRANU OSOBNÍCH ÚDAJŮ A DALŠÍ PRÁVA NA OCHRANU SOUKROMÍ. TENTO PRODUKT NESMÍTE POUŽÍVAT K JAKÝMKOLI NEDOVOLYVĚNÝM KONCOVÝM ÚČELŮM VČETNĚ VÝVOJE ČI VÝROBY ZBRANÍ HROMADNĚHO NIČENÍ, VÝVOJE NEBO VÝROBY CHEMICKÝCH ČI BIOLOGICKÝCH ZBRANÍ NEBO JAKÝCHKOLI ČINNOSTI SOUVISEJÍCÍCH S JADERNÝMI VYBUŠNINAMI NEBO NEBEZPEČNÝM JADERNÝM PALIVOVÝM CYKLEM ČI K PODPOŘE PORUŠOVÁNÍ LIDSKÝCH PRAV.

V PŘÍPADĚ JAKĚHOKOLI ROZPORU MEZI TÍMTO NÁVODEM A PŘÍSLUŠNÝMI ZÁKONY PLATÍ DRUHÉ ZMĚNĚNÉ.

Právní informace

EU prohlášení o shodě



Tento výrobek a případně i dodané příslušenství jsou označeny štítkem „CE“, což znamená, že vyhovují příslušným harmonizovaným evropským normám uvedeným ve směrnici EMC 2014/30/EU a směrnici RoHS 2011/65/EU.



Směrnice 2012/19/ES (WEEE): Výrobky označené tímto symbolem nelze v Evropské unii likvidovat společně s netříděným domovním odpadem. Při zakoupení nového ekvivalentního výrobku tento výrobek řádně zrecykluje vrácením svému místnímu dodavateli, nebo jej zlikvidujte odevzdáním v určených sběrných místech. Více informací naleznete na webu: www.recyclethis.info



Směrnice 2006/66/ES a její úprava 2013/56/EU (směrnice o bateriích): Tento výrobek obsahuje baterii, kterou nelze v Evropské unii likvidovat společně s netříděným domovním odpadem.

Konkrétní informace o baterii naleznete v dokumentaci výrobku. Baterie je označena tímto symbolem, který může obsahovat písmena značící kadmium (Cd), olovo (Pb) nebo rtuť (Hg). Za účelem řádné recyklace baterii odevzdejte svému dodavateli nebo na určené sběrné místo. Další informace naleznete na adrese: www.recyclethis.info.

Varování

Jedná se o zařazení třídy A. V domácím prostředí může tento výrobek způsobovat rušení rádiového signálu. V takovém případě může být nutné přijmout adekvátní opatření.

Bezpečnostní pokyny



Výstrahy Zákony a předpisy

Zařízení je nutné používat v souladu s místními zákony a předpisy týkajícími se elektrické bezpečnosti a předpisy pro protipožární ochranu.

Elektrická bezpečnost

UPOZORNĚNÍ: Pojistku vyměňte pouze za pojistku stejného typu a se stejným jmenovitým proudem, abyste omezili nebezpečí požáru.

Nainstalujte a zapojte toto zařízení k záložnímu zdroji (UPS), abyste se vyhnuli riziku restartu.

Baterie

Zabraňte spolknutí baterie. Nebezpečí chemického popálení!

Tento výrobek obsahuje knoflíkovou baterii. Dojde-li ke spolknutí knoflíkové baterie, může dojít k závažným popáleninám již za dvě hodiny, a následkem může být smrt.

Nové a použité baterie uchovávejte mimo dosah dětí.

Nezavřete-li se bezpečně příhrádka na baterie, přestaňte výrobek používat a držte jej mimo dosah dětí.

Myslíte-li si, že mohlo dojít ke spolknutí baterií nebo jejich umístění uvnitř kterékoli části těla, okamžitě vyhledejte lékařskou pomoc.

UPOZORNĚNÍ: Při výměně baterie za nesprávný typ hrozí nebezpečí výbuchu.

Vyměníte-li baterii za nesprávný typ, může dojít k poškození bezpečnostního prvku (například v případě některých typů lithiových baterií).

Baterii nevhazujte do ohně, nevládejte do horké trouby, mechanicky ji nedrte ani neřezejte. Mohlo by dojít k výbuchu.

Neponěchávejte baterii v prostředí s extrémně vysokou teplotou, protože by mohlo dojít k výbuchu nebo úniku hořlavé kapaliny nebo plynu.

Nevystavujte baterii extrémně nízkému tlaku vzduchu, by mohlo dojít k výbuchu nebo úniku hořlavé kapaliny nebo plynu.

Použité baterie zlikvidujte podle pokynů.

Montáž

Zařízení nikdy neumísťte na nestabilní místo. Zařízení může spadnout a způsobit vážné zranění nebo smrt. Použité baterie zlikvidujte podle pokynů.

Laser

Se zařízením s laserovým modulem mohou zacházet pouze odborníci.

Varování: Tato nálepka označuje, že laserové

zařízení vydané zařízením může způsobit zranění očí, popálení kůže nebo vznici hořlavých látek. Před



popovlením funkce doplňkového osvětlení se ujistěte, že před laserovým objektivem nestojí žádní lidé, ani se zde nenacházejí žádné hořlavé materiály. Neumísťte zařízení tam, kde by mohlo upoutat pozornost nedospělých osob.

Maximální výstup a vlnovou délku laseru najdete na příslušné nálepce na zařízení.

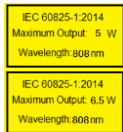

Upozornění

Požární ochrana

Na zařízení se nesmí pokládat zdroje otevřeného ohně jako například hořící svíčky.

Sériový port zařízení se používá pouze k ladění. Nepřipojujte několik zařízení k jednomu napájecímu adaptéru, protože kvůli přetížení adaptéru může dojít k přehřátí a požáru.

Horký povrch

UPOZORNĚNÍ: Horké díly! Při manipulaci s díly si můžete popálit prsty.



Tato nálepka označuje, že označená položka může být horká a měli byste se jí vždy dotýkat

opatrně. Než budete s díly manipulovat, vyčkejte po vypnutí zařízení půl hodiny.

Zařízení s touto nálepkou je určeno k montáži na místě s omezeným přístupem. Přístup mohou mít pouze zaměstnanci provádějící servis nebo uživatelé, kteří byli poučeni o důvodech omezení vztahujících se k místu a o veškerých ochranných opatřeních, která mají být přijata.

Montáž

Namontujte zařízení podle pokynů v tomto návodu.

Před připojením, instalací a demontáží zařízení se ujistěte, že bylo napájení odpojeno.

Přeprava

Při přepravě uchovávejte zařízení v původním nebo jemu podobném balení.

Produkt nevystavujte fyzickým nárazům a zabraňte jeho spadnutí.

Napájení

Informace o standardním napájení viz štítek zařízení. Ujistěte se, že dodávané napětí odpovídá údajům zařízení.

Namontujte do napájecího obvodu zařízení proti výpadkům elektriny pro pohodlné napájení při výpadku dodávek elektriny.

Údržba

V případě, že výrobek nefunguje správně, obraťte se na prodejce nebo na nejbližší servisní středisko. Nepřebíráme žádnou odpovědnost za problémy způsobené neoprávněnou opravou nebo údržbou.

Čištění

K čištění vnitřních i vnějších povrchů používejte suchý a měkký hadřík. Nepoužívejte alkalické čisticí prostředky.

Infračervené záření

Světelný paprsek ve vzdálenosti 200 mm je klasifikován jako riziková skupina 1 (RG1). Tento výrobek může vyzařovat nebezpečné optické záření. **NEDÍVEJTE** se do zapnutého zdroje světla. Může být pro oči škodlivé.

Pokud nemáte k dispozici příslušné stínění nebo ochranu očí, při montáži nebo údržbě zařízení se držte v bezpečné vzdálenosti od světla nebo se pohybujte pouze v oblasti, která není světlu přímo vystavena.

Provozní prostředí

Používá-li se nějaké laserové zařízení, zajistěte, aby nebyl objektiv zařízení vystaven laserovému paprsku. V opačném případě by se mohl vypálit. Nemířte objektivem do slunce ani do jiného zdroje jasného světla.

Aby nedošlo k hromadění tepla, je nutná pro správné provozní prostředí dobrá ventilace. **NEVYSTAVUJTE** zařízení extrémně horkému, chladnému, prašnému, korozivnímu, slanému/zásaditému nebo vlhkému prostředí. Požadavky na teplotu a vlhkost jsou uvedeny ve specifikaci zařízení.

NEVYSTAVUJTE zařízení silnému elektromagnetickému záření.

Stav nouze

Pokud ze zařízení vychází kouř, zápach nebo hluk, zařízení okamžitě vypněte, odpojte napájecí kabel a obraťte se na servisní středisko.

Synchronizace času

Není-li místní čas synchronizován s časem sítě, nastavte při prvním přístupu čas zařízení ručně. Přejděte prostřednictvím webového prohlížeče nebo klientského softwaru k zařízení a otevřete rozhraní pro nastavení času.

1 Přehled

1.1 Vzhled

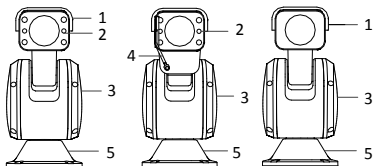

Obrázek 1-1 Řada síťových pozičního systému DY7xxx

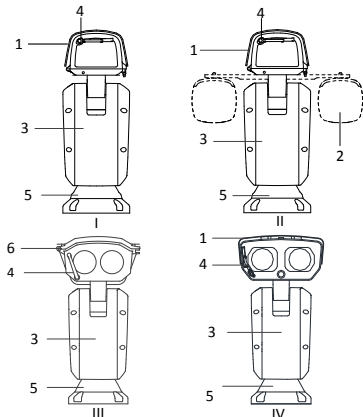

Obrázek 1-2 Řada síťového pozičního systému DY9xxx

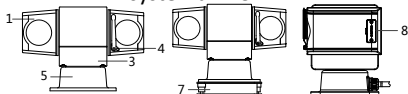

Obrázek 1-3 Řada síťového pozičního systému DY5xxx

1.2 Popis

Tabulka 1-1 Popis vzhledu

Č.	Popis	Č.	Popis
1	Clona	5	Základna
2	Infračervené záření	6	Kryt
3	Hlavní část	7	Tlumicí podložka
4	Stěrač	8	Slot karty MicroSD

1.3 Kabely

Označení funkce najdete na štítcích připojených ke kabelům.

Poznámka:

Kabely se liší s ohledem na různé modely pozičních systémů.

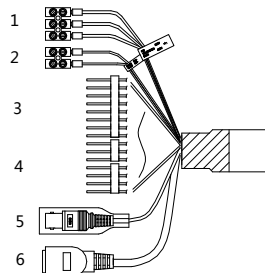

Obrázek 1-4 Kabely I

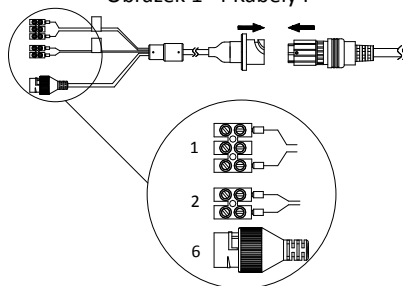

Obrázek 1-5 Kabely II
Tabulka 1-2 Popis kabelů

Č.	Popis	Č.	Popis
1	Napájecí kabel	4	Audiokabel
2	RS-485	5	Videokabel
3	Alarmový kabel	6	Síťový kabel

1.4 Vstup/výstup alarmu

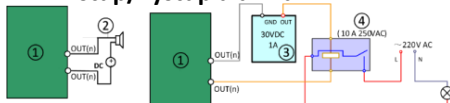

Obrázek 1-6 Kabely alarmu
Tabulka 1-3 Popis kabelů

Č.	Popis	Č.	Popis
1	Výstup relé	3	Napájení
2	Zatížení stejnosm. proudem	4	Relé JQC-3FG

2 Montáž

2.1 Montáž síťového pozičního systému

Zajistěte, aby pro montáž pozičního systému bylo dostatek místa. Podrobné rozměry najdete v technickém listu.

Kroky:

1. Připevněte poziční systém na upevňovací podstavec pomocí dodaných šroubů.

Poznámka:

Flouštka ocelové desky podstavce by měla být více než 5 mm.

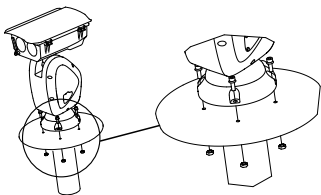

Obrázek 2-1 Upevnění pozičního systému
2. Připojte odpovídající kabely a zapněte napájení. Systém automaticky provede samočinný test.

2.2 Montáž infračerveného modulu (volitelný)

Infračervený modul (IR) je montován u určitých modelů odděleně.

Kroky:

1. Upevněte držák modulu IR ke krytu pomocí dvou šroubů M4 × 10.

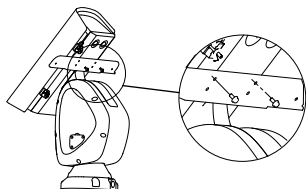

Obrázek 2-2 Upevnění držáku modulu IR
2. Upevněte modul IR k držáku modulu IR pomocí dvou šroubů.

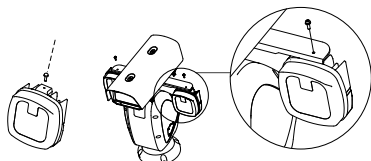

Obrázek 2-3 Upevnění modulu IR
3. Upevněte sponky k držáku modulu IR pomocí dvou šroubů M4 × 10.

Poznámka:

Sponky jsou standardně fixovány kabelem.

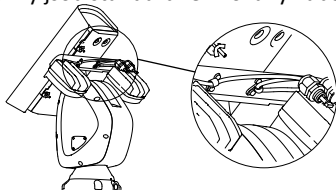

Obrázek 2-4 Upevnění kabelů k držáku modulu IR

4. Protáhněte kabely modulů IR.
1) Vytáhněte dva originální konektory z krytu.
2) Uvolněte matice (①) na vodotěsných kabelových konektorech.
3) Jednotlivě protáhněte kabely modulu IR skrze kabelové otvory v krytu.

4) Otáčejte pojistným konektorem (②) po směru hodinových ručiček a pevně ke krytu.
5) Vložte kabely co nejvíce do krytu a utáhněte vodotěsné kabelové matice pomocí klíče.

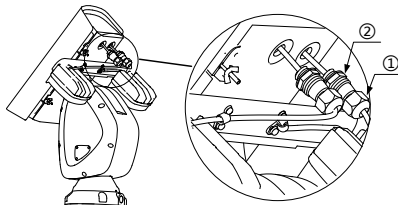

Obrázek 2-5 Vedení kabelů

5. Připojte kabely modulů IR.

1) Uvolněte poutka od šroubů na spodní straně krytu a vytáhněte šrouby ven z krytu.
2) Otevřete víko.

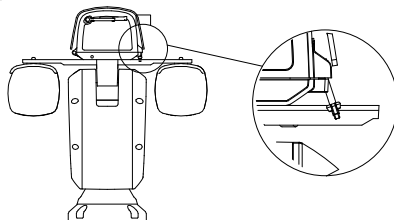

Obrázek 2-6 Otevření krytu

3) Jednotlivě připojte kabely ke konektorům na krytu.

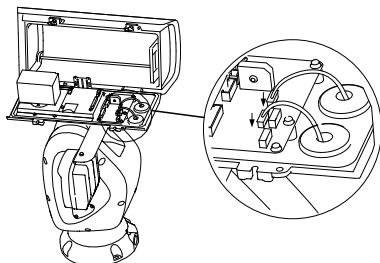

Obrázek 2-7 Připojení kabelů

2.3 Vložte paměťovou kartu (volitelné)

⚠ Varování
NEDOPORUČUJEME, abyste vkládali paměťovou kartu šami. Pokud by zařízení nebylo zcela zpětně zmontováno, mohla by být ovlivněna jeho vodotěsnost.

Kroky:

1. Uvolněte šrouby horního krytu (a sluneční clony).
2. Otevřete a sejměte horní kryt (a sluneční clonu).

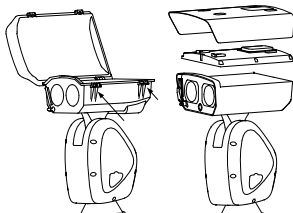

Obrázek 2-8 Otevření krytu (a sluneční clony)
3. Vložte paměťovou kartu do slotu pro paměťové karty podle konkrétní situace.

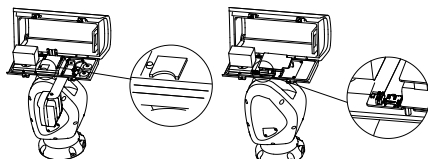
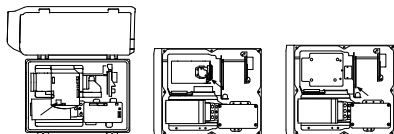

Obrázek 2-9 Sloty pro paměťové karty u různých modelů

4. Namontujte zpět kryt a utáhněte šrouby kvůli vodotěsnosti.

2.4 Úprava laserového modulu (volitelné)

⚠ Varování

NEDOPORUČUJEME, abyste upravovali laserový modul sami. Pokud by zařízení nebylo zcela zpětně zmontováno, mohla by být ovlivněna jeho vodotěsnost. Pokud je umístění bodu stejné jako na obrázku A, můžete přeskočit krok úpravy laseru. Umístění bodu na obrázku A je optimální umístění. V případě jiného umístění musíte upravit laser.

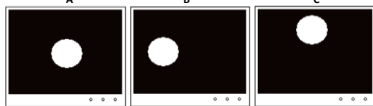

Obrázek 2-10 Umístění bodu laseru
Sledujte umístění bodu laseru na snímku. Upravte poměr zoomu objektivu na velkou hodnotu. Systém doplňkového osvětlení laseru upraví osvětlení podle poměru zoomu. Poté uvidíte bod laseru na živém náhledu. Mírně upravte ovládací šrouby pro laser podle konkrétní situace.

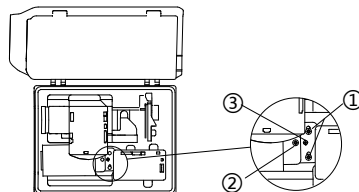

Obrázek 2-11 Upravení laseru (typ III řady DY9)

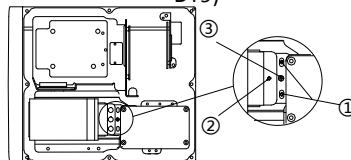

Obrázek 2-12 Upravení laseru (typ IV řady DY9)

Poznámky:

- Úprava panningu: Uvolněte dva upevňovací šrouby panningu (1), otáčením excentrického kolečka (3) upravte bod laseru ve vodorovném směru a po úpravě utáhněte šrouby.
- Úprava náklonu: Utažením nebo uvolněním seřizovacího šroubu (2) upravte pozici bodu laseru ve svislém směru.

2.5 Připevnění vodotěsného pláště síťového kabelu

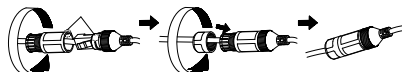

Obrázek 2-13 Připevnění vodotěsného pláště

2.6 Připevnění vodotěsné pásky

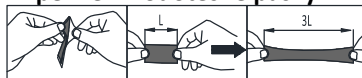

Obrázek 2-14 Připevnění vodotěsné pásky

2.7 Ochranná opatření pro venkovní montáž

Je-li zařízení namontováno ve venkovním prostředí, je k zajištění bezpečnosti nutné přijmout ochranná opatření. Naskenováním následujícího kódu QR získáte ochranná opatření pro venkovní montáž.



mohou být účtovány poplatky za mobilní data.



3 Aktivace kamery a přístup k síti

Chcete-li provést Aktivaci síťové kamery a přístup k ní, naskenujte kód QR. Není-li k dispozici síť Wi-Fi, upozorňujeme, že



Čtěte tento návod, než začnete používat produkt. Produktové číslo je uvedeno na štítku produktu a může se lišit od skutečného produktu.

© 2021 Hangzhou Hikvision Digital Technology Co. Ltd. Alle rettigheder forbeholdes.

Om denne vejledning

Vejledningen indeholder anvisninger om brug og håndtering af produktet. Billeder, diagrammer, illustrationer og alle øvrige oplysninger herefter tjener kun som beskrivelse og forklaring.

Oplysningerne i vejledningen er med forbehold for ændring uden varsel på grund af opdateringer af firmware eller andre årsager. Du kan finde den seneste udgave af vejledning på Hikvisions websted (<https://www.hikvision.com/>).

Brug brugervejledningen under vejledning af og med hjælp fra fagfolk, der er uddannet i understøttelse af produktet.

Varemærker

HIKVISION og andre af Hikvisions varemærker og logoer tilhører Hikvision i forskellige jurisdiktioner. Andre nævnte varemærker og logoer tilhører deres respektive ejere.

ANSVARSRANSKRIVELSE

VEJLEDNINGEN OG DET HERI BESKREVNE PRODUKT, INKL. HARDWARE, SOFTWARE OG FIRMWARE, LEVERES I STØRST MULIGT OMFANG, DER ER TILLADT VED LOV, "SOM DET ER OG FOREFINDES" OG "MED ALLE DEFEKTER OG FEJL". HIKVISION UDSTEDER INGEN GARANTIER, UDTRYKKELIGE ELLER UNDERFORSTÅEDE, INKL. UDEN BEGRÆNSNING, VEDRØRENDE SALGBARHED, TILFREDSSTILLENDE KVALITET ELLER EGNETHED TIL ET BESTEMT FORMÅL. DIN BRUG AF PRODUKTET SKER PÅ DIN EGEN RISIKO. UNDER INGEN OMSTÆNDIGHEDER ER HIKVISION ANSVARLIG OVER FOR DIG FOR SÆRLIGE SKADER, HÆNDELIGE SKADER, FØLGESKADER ELLER INDIREKTE SKADER, INKL. B.L.A., SKADER SOM FØLGE AF DRIFTSTAB, DRIFTSFORSTYRRELSER ELLER TAB AF DATA, BESKADIGELSE AF SYSTEMER ELLER TAB AF DOKUMENTATION, UANSET OM DET ER BASERET PÅ KONTRAKTBRUD, SKADEVOLDENDE HANDLINGER (HERUNDER UAGTSOMHED), PRODUKTANSVAR ELLER PÅ ANDEN MÅDE I FORBINDELSE MED BRUGEN AF PRODUKTET, SELVOM HIKVISION ER BLEVET UNDERRETET OM MULIGHEDEN FOR SÅDANNE SKADER.

DU ANERKENDER, AT INTERNETTET INDEHOLDER INDBYGGEDE SIKKERHEDSRISICI. HIKVISION

PÅTAGER SIG INTET ANSVAR FOR UNORMAL DRIFT, LÆKAGE AF PERSONLIGE OPLYSNINGER ELLER ANDRE SKADER SOM FØLGE AF CYBERANGREB, HACKERANGREB, VIRUSANGREB ELLER ANDRE INTERNETSikkerhedsrisici. HIKVISION VIL DOG YDE EVENTUEL NØDVENDIG OG RETTIDIG TEKNISK BISTAND.

DU ERKLÆRER DIG INDFORSTÅET MED AT BRUGE PRODUKTET I OVERENSSTEMMELSE MED ALLE GÆLDENDE LOVE, OG DU ER ENEANSVARLIG FOR AT SIKRE, AT DIN BRUG OVERHOLDER AL GÆLDENDE LOVGIVNING. DU ER ISÆR ANSVARLIG FOR AT BRUGE PRODUKTET PÅ EN MÅDE, DER IKKE KRÆNKER TREDJEPARTERS RETTIGHEDER, HERUNDER, UDEN BEGRÆNSNINGER, RETTIGHEDER VEDRØRENDE OFFENTLIG OMTALE, INTELLEKTUELLE EJENDOMSRETTIGHEDER ELLER RETTIGHEDER VEDRØRENDE DATABESKYTTELSE OG ANDRE RETTIGHEDER VEDRØRENDE PERSONLIGE OPLYSNINGER. DU MÅ IKKE BRUGE PRODUKTET TIL FORBUDTE SLUTANVENDELSER, HERUNDER UDVIKLING ELLER FREMSTILLING AF MASSEØDELÆGGELSESVÅBEN, UDVIKLING ELLER PRODUKTION AF KEMISKE ELLER BIOLOGISKE VÅBEN, AKTIVITETER I DEN KONTEKST, DER ER KNYTTET TIL ATOMBOMBER ELLER USIKKERT REAKTORBRÆNDSEL, ELLER SOM STØTTE TIL OVERTRÆDELSE AF MENNESKERETTIGHEDER. I TILFÆLDE AF UOVERENSSTEMMELSE MELLEML VEJLEDNINGEN OG GÆLDENDE LOVGIVNING GÆLDER SIDSTNÆVNT.

Lovgivningsmæssige oplysninger

EU-overensstemmelseserklæring



Dette produkt og eventuelt medfølgende tilbehør er mærket "CE" og opfylder derfor gældende harmoniserede

europæiske standarder anført i Lavspændingsdirektivet 2014/30/EU og RoHS-direktivet 2011/65/EU.



2012/19/EU (WEEE-direktivet): Produkter, der er mærket med dette symbol, kan ikke bortskaffes som almindeligt

husholdningsaffald i EU. Med henblik på korrekt genbrug skal du aflevere produktet til din lokale leverandør ved køb af tilsvarende nyt udstyr eller aflevere det på et dertil indrettet indleveringssted. Du kan få flere oplysninger her: www.recyclethis.info



2006/66/EF som ændret ved 2013/56/EU (batteridirektivet): Dette produkt indeholder et batteri, som ikke kan bortskaffes sammen med almindeligt

husholdningsaffald i EU. Find specifikke oplysninger om batteriet i produktokumentationen. Batteriet er mærket med dette symbol, som kan indeholde bogstaver, der indikerer indhold af kadmium (Cd), bly (Pb) eller kviksølv (Hg). Med henblik på korrekt genbrug skal du aflevere batteriet til din leverandør eller til et dertil indrettet indleveringssted. For yderligere oplysninger se: www.recyclethis.info.

Advarsel

Dette er et klasse A-produkt. I boligmiljø kan dette produkt give radiointerferens, og i så fald skal brugeren træffe tilstrækkelige forholdsregler.

Sikkerhedsanvisninger



Advarsler

Love og bestemmelser

Enheden skal anvendes i overensstemmelse med lokale love, sikkerhedsbestemmelser for elnettilslutning og brandforebyggelse.

Elektrisk sikkerhed

FORSIGTIG: Udskift kun med en sikring af samme type og effekt for at reducere risikoen for brand. Udstyret skal installeres sammen med en UPS-enhed for at undgå risikoen for genstart.

Batteri

Slug ikke batteriet. Fare for kemisk ætsning! Produktet indeholder et mønt-/knapcellebatteri. Et mønt-/knapcellebatteri, der sluges, kan medføre alvorlige indre forbrændinger på bare 2 timer og kan medføre døden.

Hold nye og brugte batterier væk fra børn.

Hvis batterirummet ikke lukker forsvarligt, skal du stoppe med at bruge produktet og holde det væk fra børn.

Hvis du tror, at en person har slugt et batteri eller placeret det i en del af kroppen, skal du øjeblikkeligt søge lægehjælp.

FORSIGTIG: Der er eksplosionsfare, hvis batteriet udskiftes med en ukorrekt type.

Udskiftning af batterier med et batteri af forkert type kan sætte en sikkerhedsforanstaltning ud af kraft (gælder fx for visse litium-batterityper). Bortskaf ikke batteriet i åben ild eller en varm ovn. Knus ikke, og skær ikke i batteriet, da dette kan forårsage en eksplosion.

Opbevar ikke batteriet i omgivelser med ekstremt høje temperaturer, da det kan medføre en eksplosion eller lækage af brandfarlig væske eller luftart.

Udsæt ikke batteriet for omgivelser med ekstremt lavt lufttryk, da det kan medføre en eksplosion eller lækage af brandfarlig væske eller luftart.

Bortskaf brugte batterier i henhold til anvisningerne.

Installation

Placér aldrig udstyret på et usikkert underlag. Udstyret kan vælte og forårsage alvorlig personskade eller død. Bortskaf brugte batterier i henhold til anvisningerne.

Laser



Enheden med lasermodul må kun betjenes af sagkyndige.

Advarsel: Dette

klistermærke angiver, at laserstrålen, der

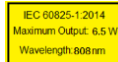
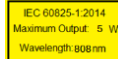

udsendes fra enheden, kan forårsage øjenskade, forbrændinger på huden eller antændelse af brandbare stoffer. Før du aktiverer funktionen Supplerende lys, skal du sikre, at der ikke er personer eller brandbare stoffer foran

laserobjektivet. Anbring ikke enheden et sted, der er tilgængeligt for børn.

Det faktiske klistermærke på enheden viser laserens maksimale udgang og bølgelængde.



Forsigtig

Forebyggelse af brand

Placér ikke kilder med åben ild, såsom et tændt stearinlys, oven på udstyret.

Den serielle port på udstyret bruges kun til fejlfinding.

Tilslut ikke flere enheder til samme strømforsyning, da en overbelastning af strømforsyningen kan medføre overophedning og udgøre en brandrisiko.

Varm overflade

FORSIGTIG: Varme dele! Du kan brænde fingrene ved håndtering af delene.

Mærket angiver, at den mærkede del kan være varm og bør berøres med forsigtighed. Vent en halv time fra du slukker, til du håndterer delene.

Enheden med dette klistermærke er beregnet til installation et sted med begrænset adgang. Adgang kan kun opnås af servicepersonale eller af brugere, der er instrueret i årsagerne til stedets begrænsninger og i evt. forholdsregler, der skal træffes.

Installation

Installer udstyret i overensstemmelse med anvisningerne i vejledningen. Kontrollér, at strømmen er afbrudt, før du trækker ledninger til, installerer eller adskiller enheden.

Transport

Opbevar enheden i den oprindelige eller en lignende emballage, når den skal transporteres. Tab ikke produktet, og udsæt det ikke for fysiske stød.

Strømforsyning

Se standardstrømforsyningen på mærkaten på enheden. Kontrollér, at strømforsyningen matcher din enhed.

Installer blackout-udstyr i strømforsyningskredsløbet til praktisk afbrydelse af forsyningen.

Vedligeholdelse

Hvis produktet ikke virker korrekt, skal du kontakte din forhandler eller dit nærmeste servicecenter. Vi påtager os intet ansvar for problemer, der er forårsaget af uautoriseret reparation eller vedligeholdelse.

Rengøring

Brug en blød og tør klud til at rengøre de indvendige og udvendige overflader. Brug ikke alkaliske rengøringsmidler.

Infrarød

Lysstrålen på en afstand på 200 mm er klassificeret som risikogruppe 1 (RG1). Mulig farlig optisk stråling fra dette produkt. UNDLAD at stirre ind i lyskilden. Kan være skadelig for øjnene. Hvis den passende afskærmning eller øjenværn

ikke er til rådighed, skal lyset kun tændes på en sikker afstand eller i det område, der ikke direkte er udsat for lyset, når der installeres eller vedligeholdes enheden.

Driftsmiljø

Når der er et laserudstyr i brug, skal det kontrolleres, at enhedens objektiv ikke udsættes for laserstrålen, ellers kan det brænde ud. Ret ikke objektivet mod solen eller et stærkt lys. Driftsmiljøet skal være godt udluftet for at undgå varmeophobning. Enheden må IKKE udsættes for ekstremt varme, kolde, støvede, korroderende, salt- og alkaliholdige eller fugtige omgivelser. Se enhedens specifikationer angående temperatur- og fugtighedskrav. Enheden må IKKE udsættes for kraftig elektromagnetisk stråling.

Nødsituation

Hvis enheden afgiver røg, lugt eller støj, skal du straks slukke for strømmen og trække strøm-kablet ud. Kontakt derefter servicecentret.

Tidssynkronisering

Indstil enhedstiden manuelt første gang, du tilgår enheden, hvis den lokale tid ikke er synkroniseret med netværkets. Gå ind på enheden via din webbrowser/klientsoftware, og åbn skærmen med tidsindstillingerne.

1 Overblik

1.1 Udseende

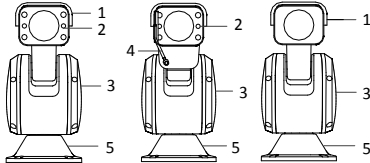

Figur 1-1 Netværkspositionerings-system i DY7xxx-serien

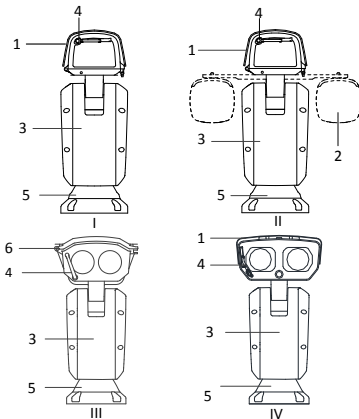

Figur 1-2 Netværkspositionerings-system i DY9xxx-serien

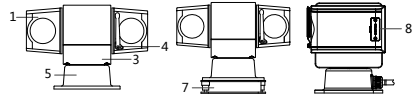

Figur 1-3 Netværkspositionerings-system i DY5xxx-serien

1.2 Beskrivelse

Tabel 1-1 Beskrivelse af udseende

Nr.	Beskrivelse	Nr.	Beskrivelse
1	Afskærmning	5	Fod
2	Infrarød	6	Hus
3	Hoveddel	7	Støtdabsorberende pude
4	Visker	8	Kortholder til microSD-kort

1.3 Kabler

Find, hvad kablernes funktion er, på mærkaterne på kablerne.

Bemærk:

Kablerne varierer afhængigt af de forskellige modeller af positionerings-system.

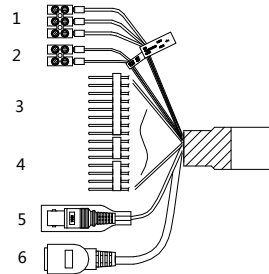

Figur 1-4 Kabler I

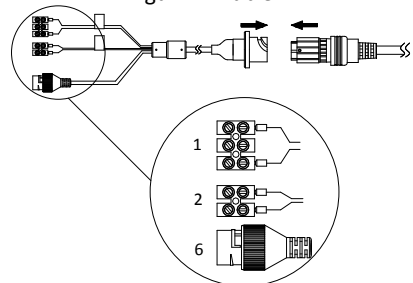

Figur 1-5 Kabler II
Tabel 1-2 Kabelbeskrivelse

Nr.	Beskrivelse	Nr.	Beskrivelse
1	Strømkabel	4	Lydkabel
2	RS-485	5	Videokabel
3	Alarmkabel	6	Netværkskabel

1.4 Alarmindgang/-udgang

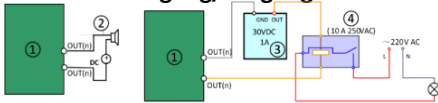

Figur 1-6 Alarmskaber

Tabel 1-3 Kabelbeskrivelse

Nr.	Beskrivelse	Nr.	Beskrivelse
1	Relæudgang	3	Strømforsyning
2	Jævnstrømsbelastning	4	JQC-3FG-relæ

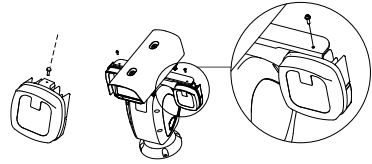

Figur 2-3 Fastgør IR-modulet
3. Fastgør spænderne til IR-beslaget med to M4 x 10 skruer.

Bemærk: Spænderne fastgøres som standard sammen med kablet.

2 Installation

2.1 Installér netværkspositioneringssystemet

Kontroller, at der er tilstrækkeligt med plads til installation af positioneringssystemet. Find nærmere oplysninger om dimensionerne i databladet.

Trin:

1. Fastgør positioneringssystemet på beslagets fod med de medfølgende skruer.

Bemærk: Tykkelsen på fodens stålplade skal være mindst 5 mm.

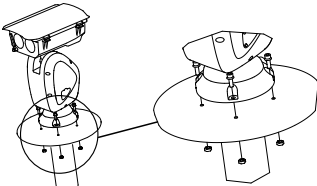

Figur 2-1 Fastgør positioneringssystemet
2. Tilslut de tilhørende kabler, og tænd for strømmen. Systemet udfører selvtesten automatisk.

2.2 Installér IR-modulet (valgfrit)

For visse modeller skal IR-modulet installeres separat.

Trin:

1. Fastgør IR-beslaget til huset med to M4 x 10 skruer.

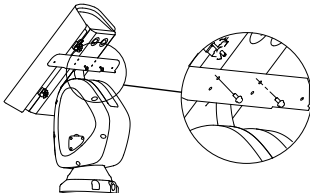

Figur 2-2 Fastgør IR-beslaget

2. Fastgør IR-modulet til IR-beslaget med skruer.

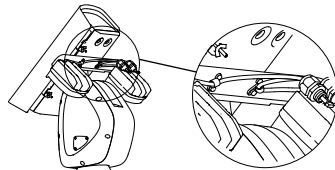

Figur 2-4 Fastgør kablerne til IR-beslaget

4. Træk kablerne på IR-modulerne.

1) Træk de to oprindelige propper ud af huset.

2) Løsn møtrikkerne (1) på de vandtætte kabelpropper.

3) Træk kablerne på IR-modulet gennem kabelhullerne på huset.

4) Drej låseproppen (2) med uret, så den sidder stramt på huset.

5) Indsæt kablerne i huset så meget som muligt, og spænd de vandtætte kabelmøtrikker fast med en nøgle.

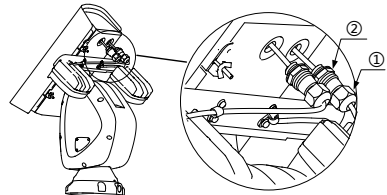

Figur 2-5 Træk kablerne

5. Tilslut kablerne på IR-modulerne.

1) Løsn spædeboltene fra bolterne på undersiden af huset, og træk boltene på huset udad.

2) Åbn lågen.

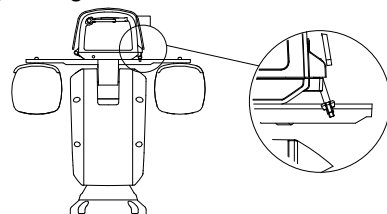

Figur 2-6 Åbn huset

3) Slut kablerne til stikkene på huset.

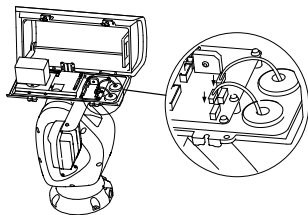

Figur 2-7 Tilslut kablerne

2.3 Installer hukommelseskort (valgfrit)

⚠ Advarsel

Det anbefales IKKE, at du selv monterer et hukommelseskort. Den vandafvisende evne påvirkes, hvis enheden ikke kan sættes fuldstændigt på plads igen.

Trin:

1. Løsn skruerne på topdækslet (og solskærm).
2. Åbn eller fjern topdækslet (og solskærm).

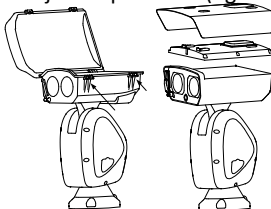

Figur 2-8 Åbn dækslet (og solskærm)

3. Sæt hukommelseskortet ind i pladsen til hukommelseskort i henhold til den faktiske situation.

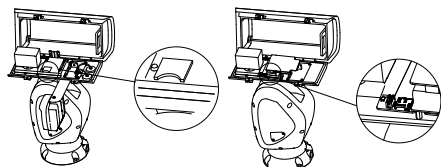
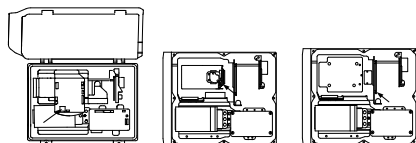

Figur 2-9 Pladser til hukommelseskort for forskellige modeller

4. Sæt huset på plads igen, og stram skruerne for at gøre enheden vandtæt.

2.4 Justér lasermodul (valgfrit)

⚠ Advarsel

Det anbefales IKKE, at du selv justerer lasermodul. Den vandafvisende evne påvirkes, hvis enheden ikke kan sættes

fuldstændigt på plads igen.

Hvis placeringen af laserpletten er den, der vises i figur A, kan du springe trinnet om justering af laseren over. Den placering af laserpletten, der vises i figur A, er den optimale placering. Hvis dette ikke er tilfældet, skal du justere laseren.

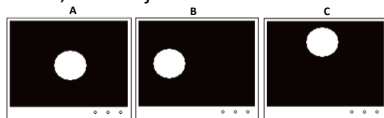

Figur 2-10 Placering af laserplet
 Observer placeringen af laserpletten på billedet. Justér zoomforholdet for objektivet til en større værdi. Det supplerende belysningsssystem for laseren justerer så lyset i henhold til zoomforholdet, hvorefter du kan se laserpletten på livevisningsbilledet. Justér lidt kontrolskruerne for laseren i henhold til den faktiske situation.

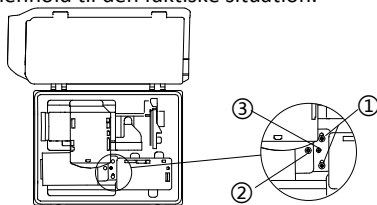

Figur 2-11 Justér laseren (type III i DY9-serien)

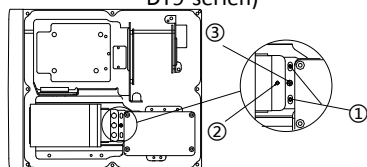

Figur 2-12 Justér laseren (type IV i DY9-serien)

Bemærkninger:

- Justering af panorering: Løsn de to fastgøringsskruer til panorering (①), drej det excentriske hjul (③) for at justere laserpletten i den vandrette retning, og stram skruerne, når justeringen er udført.
- Justering af hældning: Stram eller løsn skruen til justering af hældning (②) for at justere laserpletten i den lodrette retning.

2.5 Installation af vandtæt hætte på netværkskabel

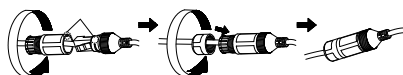

Figur 2-13 Installér den vandtætte hætte

2.6 Installation af vandtæt tape

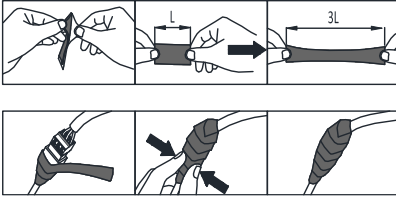

Figur 2-14 Installér den vandtætte tape

2.7 Beskyttelsesforanstaltninger ved udendørs installation

Hvis enheden installeres udendørs, skal nødvendige beskyttelsesforanstaltninger gennemføres af sikkerhedsmæssige årsager. Scan følgende QR-kode for at hente beskyttelsesforanstaltninger ved installation udendørs.



3 Aktivér og få adgang til netværkskamera

Scan QR-koden for at hente *Aktivér og besøg netværkskamera*. Vær opmærksom på, at der kan opkræves datagebyrer, hvis wi-fi er utilgængelig.



A termék használata előtt olvassa el ezt az útmutatót. A termék megjelenése csak tájékoztató jellegű, és eltérhet a tényleges terméktől.

© 2021 Hangzhou Hikvision Digital Technology Co., Ltd. Minden jog fenntartva.

Az útmutatóval kapcsolatos tudnivalók

Az útmutató a termék használatára és kezelésére vonatkozó utasításokat tartalmaz. Az itt szereplő képek, diagramok, ábrák és minden további információ csupán leírásként és magyarázatként szolgál. Az Útmutatóban szereplő információk a firmware-frissítések és egyéb okok miatt előzetes értesítés nélkül változhatnak. Az Útmutató legfrissebb változatáért keresse fel a Hikvision weboldalt (<https://www.hikvision.com/>).

Az Útmutatót a termékkel kapcsolatos támogatáshoz megfelelő képzéssel rendelkező szakemberek támogatásával és útmutatásával együtt használja.

Védjegyek

HIKVISION valamint a Hikvision egyéb védjegyei és logói a Hikvision tulajdonát képezik különböző joghatóságokban.

Az említett egyéb védjegyek és logók a megfelelő tulajdonosok tulajdonát képezik.

FELELŐSÉGI KIZÁRÁS

EZT A KÉZIKÖNYVET, VALAMINT A BENNE SZEREPLŐ TERMÉKET ANNAK HARDVER-, SZOFTVER-ÖSSZETEVŐIÉL ÉS FIRMWARE-ÉVEL EGYÜTT „EREDETI FORMÁBAN” BIZTOSÍTJUK, „BELEÉRTVE AZOK ÖSSZES ESETLEGES HIBÁJÁT”. A HIKVISION NEM VÁLLAL SEM KIFEJEZETT, SEM TÖRVÉNY ÁLTAL VÉLELMEZETT JÓTÁLLÁST, TÖBBEK KÖZÖTT – DE NEM KORLÁTOZVA – A TERMÉK ÉRTÉKESÍTHETŐSÉGÉRE, MEGFELELŐ MINŐSÉGÉRE, VALAMINT ADOTT CÉLRA VALÓ ALKALMASSÁGÁRA. A TERMÉKET KIZÁRÓLAG SAJÁT FELELŐSÉGÉRE HASZNÁLHATJÁ. A HIKVISION SEMMILYEN ESETBEN

Magyar

SEM VÁLLAL FELELŐSÉGET ÖN FELÉ SEMMILYEN KÜLÖNLEGES, KÖVETKEZMÉNYES, JÁRULÉKOS VAGY KÖZVETETT KÁRÉRT, BELEÉRTVE TÖBBEK KÖZÖTT A TERMÉK HASZNÁLATAVAL ÖSSZEFÜGGÉSBEN AZ ÜZLETI HASZON ELVESZTÉSÉBŐL, AZ ÜZLETMENET MEGSZAKADÁSÁBÓL, VALAMINT AZ ADATOK VAGY DOKUMENTUMOK ELVESZTÉSÉBŐL EREDŐ KÁROKAT, TÖRTÉNJEJEN SZERZŐDÉSSZEGÉS VAGY KÁROKOZÁS (BELEÉRTVE A GONDATLANSÁGOT) EREDMÉNYEKÉNT, MEG AKKOR SEM, HA A HIKVISION VÁLLALATOT TÁJÉKOZTATTÁK AZ ILYEN KÁROK BEKÖVETKEZÉSÉNEK LEHETŐSÉGERŐL. ÖN TUDOMÁSUL VESZI, HOGY AZ INTERNET TERMÉSZETÉBŐL FAKADÓAN REJTT KOCKÁZATOKAT, ÉS A HIKVISION SEMMILYEN FELELŐSÉGET NEM VÁLLAL A RENDELLENES MŰKÖDÉSÉRT, A SZEMÉLYES ADATOK KISZIVÁRGÁSAÉRT VAGY MÁS OLYAN KÁROKÉRT, AMELYEKET KIBERTÁMADÁSOK, HACKERTÁMADÁSOK, VÍRUSFERTŐZÉSEK VAGY MÁS INTERNETES BIZTONSÁGI VESZÉLYEK OKOZTAK; A HIKVISION AZONBAN KÉRSÉRE IDŐBEN MŰSZAKI TÁMOGATÁST NYÚJT.

ÖN ELFOGADJA, HOGY EZT A TERMÉKET KIZÁRÓLAG A VONATKOZÓ TÖRVÉNYI ELŐÍRÁSOK BETARTÁSAVAL HASZNÁLJA, ÉS HOGY A VONATKOZÓ TÖRVÉNYEKNEK MEGFELELŐ HASZNÁLAT KIZÁRÓLAG AZ ÖN FELELŐSÉGE, HOGY A TERMÉK HASZNÁLATA SORÁN NE SÉRTSE HARMADIK FÉL JOGAIT, BELEÉRTVE, DE NEM KORLÁTOZVA A NYILVÁNÓSSÁGRA, SZELLEMI TULAJDONRA, ADATOK VÉDELMEÉRE ÉS EGYÉB SZEMÉLYES ADATOKRA VONATKOZÓ JOGOKAT. A TERMÉKET NEM HASZNÁLHATJÁ TILTOTT CÉLRA, BELEÉRTVE A TÖMEGPUSZTÍTÓ FEGYVEREK FEJLESZTÉSÉÉ VAGY GYÁRTÁSÁT, A VEIGYI VAGY BIOLÓGIAI FEGYVEREK FEJLESZTÉSÉT VAGY GYÁRTÁSÁT, VALAMINT BÁRMILYEN, ROBBANÁSVESZÉLYES VAGY NEM BIZTONSÁGOS NUKLEÁRIS HASADÓANYAG-CIKLUSSAL

KAPCSOLATOS TEVÉKENYSÉGET, ILLETVE EMBERI JOGI VISSZAÉLÉSEKET TÁMOGATÓ MÓDON TÖRTÉNŐ FELHASZNÁLÁS.

HA A JELEN KÉZIKÖNYV ÉS A HATÁLYOS TÖRVÉNY KÖZÖTT ELLENTMONDÁS TAPASZTALHATÓ, AKKOR AZ UTÓBBI A MÉRVADO.

Szabályozással kapcsolatos információk

EU megfelelési nyilatkozat



Ez a termék és tartozékai (amennyiben vannak) „CE” jelöléssel vannak ellátva, ezáltal megfelelnek a következő iránylevekben foglalt harmonizált európai szabványoknak: 2014/30/EU (EMC-irányelv), 2011/65/EU (RoHS-irányelv).



2012/19/EU (WEEE-irányelv): Az ezzel a jelzéssel ellátott termékek nem lehet szelektálatlan kommunális hulladékként

elhelyezni az Európai Unióban. A megfelelő újrahasznosítás érdekében vigye vissza ezt a terméket helyi beszállítóhoz, amikor új, egyenértékű berendezést vásárol, vagy adja le a kijelölt gyűjtőhelyeken. További információk: www.recyclethis.info



A 2006/66/EK irányelv, valamint 2013/56/EU számú módosítása (akkumulátorokra vonatkozó irányelv): Ez a termék olyan akkumulátort tartalmaz,

amelyet nem lehet szelektálatlan kommunális hulladékként elhelyezni az Európai Unióban. A termékdokumentációban további információkat talál az akkumulátorról. Az akkumulátor ezzel a jelzéssel van ellátva. A jelzelen megtalálhatók lehetnek a kadmiumot (Cd), ólomot (Pb) vagy higanyt (Hg) jelző betűjelek. A megfelelő újrahasznosítás érdekében vigye vissza ezt a terméket a beszállítóhoz, vagy vigye egy kijelölt gyűjtőhelyre. További információért keresse fel az alábbi honlapot: www.recyclethis.info.

Figyelmeztetés

Ez egy A osztályú termék. Lakókörnyezetben rádióhullámú zavart okozhat, amely esetben a felhasználó számára előírható a megfelelő intézkedések megtétele.

Biztonsági utasítások



Figyelmeztetések

Törvények és szabályok

Az eszköz a helyi törvények, elektromos biztonsági és tűzvédelmi előírások betartásával kell használni.

Elektromos biztonság

VIGYÁZAT: A tűzveszély csökkentése érdekében csak azonos típusú és névleges értékű cserebiztosítót használjon.

A készüléket szünetmentes tápegységgel kell táplálni az újraindítás kockázatának elkerülése érdekében.

Akkumulátor

Ne nyelje le az elemet. Marási sérülés veszélye! Ez a termék gomebelemet tartalmaz. A gomebelem lenyelés esetén már 2 órán belül súlyos belső marási sérülést és akár halált okozhat. Az új és használt akkumulátorok gyermekektől elzárva tartandók.

Ha az akkumulátorrekesz nem záródik megfelelően, ne használja a terméket és gyermekektől tartsa elzárva.

Az akkumulátort lenyelésének vagy más testnyílásba helyezésének gyanúja esetén azonnal

orvosi ellátást kell kérni.

VIGYÁZAT: Az akkumulátor nem megfelelő típusúra cserélése robbanásveszélyt idézhet elő. Az akkumulátor nem megfelelő típusúval történő helyettesítése hatástalanná teheti egy biztonságú berendezést (például bizonyos típusú lítiumion-akkumulátorok esetében).

Tilos az akkumulátort tűzbe vagy forró sütőbe tenni, illetve az akkumulátort összezsúzni vagy felválni, mert ez robbanást okozhat.

Tilos az akkumulátort rendkívül magas környezeti hőmérsékletnek kitenni, mert ez robbanást, illetve gyúlékony folyadék vagy gáz szivárgását idézheti elő.

Tilos az akkumulátort rendkívül alacsony légnománsnak kitenni, mert ez robbanást, illetve gyúlékony folyadék vagy gáz szivárgását okozhatja. A használt akkumulátorok hulladékkezelésekor kövesse az utasításokat.

Telepítés

Soha ne helyezze a berendezést instabil helyre. A berendezés leeshet, ami súlyos vagy akár halálos sérülést okozhat. A használt akkumulátorok hulladékkezelésekor kövesse az utasításokat.

Lézer



A lézermodullal ellátott eszköz kizárólag szakemberek kezelhetik.

Figyelmeztetés: Ez a

címke azt jelzi, hogy a készülékből származó lézersugárzás szemsérüléseket eredményezhet, bőr vagy éghető anyagok égését okozhatja. Mielőtt engedélyezné a Fénykiesztítő funkciót, győződjön meg arról, hogy nincsenek emberek vagy gyúlékony anyagok a lézerlencse előtt. Ne helyezze az eszközt olyan helyre, ahol gyermekek elérhetik. A lézer maximális kimeneti teljesítményére és hullámhosszára vonatkozóan a címkén talál információkat.



Vigyázat

Tűzvédelmi előírások

Tilos a készüléken nyílt lángforrást, pl. gyertyát elhelyezni.

A készülék soros portja kizárólag hibakeresésre szolgál.

Egy hálózati adapterre ne csatlakoztasson több eszközt, mert az adapter túlterhelése túlmelegedést vagy tüzet okozhat.

Forró felületek

VIGYÁZAT: Forró részek! Az alkatrészek megérintése esetén az ujjak égési sérülésének veszélye áll fenn.



Ez a címke azt jelöli, hogy a jelölt elem forró lehet, és csak kellő elővigyázatossággal szabad megérinteni. Az eszköz kikapcsolását követően várjon fél órát, mielőtt ezekhez a részekhez érne. A matricával megjelölt eszközöket korlátozottan hozzáférhető helyeken történő használatra

terveztek. Hozzáférés csak a szervizszemélyzet vagy olyan felhasználók számára engedélyezett, akiket tájékoztattak a beépítési hely korlátozott hozzáférhetőségének okáról, valamint a szükséges óvintézkedésekről.

Telepítés

A készülék telepítését az ebben az útmutatóban leírtak szerint végezze.

A készülék bekötése, telepítése vagy szétszerelése előtt győződjön meg a készülék feszültségmentességéről.

Szállítás

Szállítás alkalmával tartsa a terméket az eredeti vagy ahhoz hasonló csomagolásban.

Ne ejtse el és ne tegye ki ütődésnek a készüléket.

Tápellátás

Az előírt tápfeszültséget a készüléken címkejét találja. Győződjön meg arról, hogy tápegysége megfelelő az eszköz számára.

Telepítsen szünetmentes tápegységet a kényelmes, megszakításmentes tápellátás biztosítása érdekében.

Karbantartás

Ha a termék nem működik megfelelően, forduljon a kereskedőjéhez vagy a legközelebbi szervizközponthoz. Nem vállalunk felelősséget az illetéktelen javításból vagy karbantartásból eredő károkért.

Tisztítás

A belső és külső felületek tisztításához használjon puha és száraz ruhát. Ne használjon lúgos tisztítószerkeket.

IR

A fénysugár 200 mm távolságban az 1-es kockázati csoportba tartozik (RG1). A termék potenciálisan veszélyes fénysugarat bocsát ki. NE nézzen a működő fényforrásba. Ez szemkárosodást okozhat. Ha megfelelő árnyékolás vagy szemvédelem nem áll rendelkezésre, csak biztonságos távolságban kapcsolja be a lámpát, vagy olyan helyen, amely nincs közvetlenül kitéve a fénynek a készülék beszerelésekor vagy karbantartásakor.

Használati környezet

Ha bármilyen lézerekészüléket használ, biztosítsa, hogy a készülék lencséjét ne érje a lézersugár, különben az kiéghet.

NE IRÁNYítsA a lencsét a Nap vagy már erős fényforrás irányába.

A hő felhalmozódásának elkerülése érdekében a megfelelő üzemi környezethez elégséges szellőzést kell biztosítani.

NE tegye ki a készüléket szélsőségesen forró, hideg, poros, korrózív, sós, lúgos vagy nedves környezet hatásának. A hőmérsékletre és páratartalomra vonatkozó előírásokat a készülék műszaki adataiban találja.

NE TEGYE ki a készüléket erős elektromágneses sugárzásnak.

Vészhelyzet

Ha a készülék füstöt, furcsa szagot vagy zajt bocsát ki, azonnal kapcsolja ki, húzza ki a tápkábelt, majd forduljon a szervizközponthoz.

Időszinkronizálás

Ha a helyi idő hálózati idővel való szinkronizálása nem történik meg, akkor az eszköz idejét kézzel kell beállítani. Webbongészőn/kliensszoftveren keresztül nyissa meg az eszközt, majd lépjen az időbeállítás felületre.

1 Áttekintés

1.1 Külső megjelenés

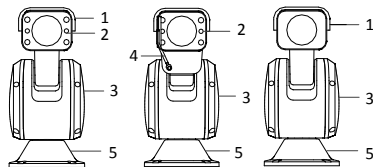

Ábra 1-1 DY7xxx sorozatú hálózati helymeghatározó rendszer

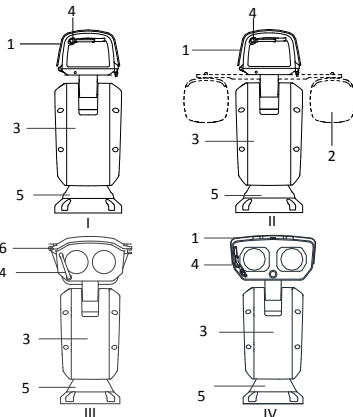

Ábra 1-2 DY9xxx sorozatú hálózati helymeghatározó rendszer

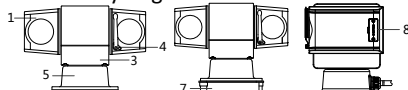

Ábra 1-3 DY5xxx sorozatú hálózati helymeghatározó rendszer

1.2 Leírás

1-1. táblázat: A külső elemek leírása

Sz.	Leírás	Sz.	Leírás
1	Védőlemez	5	Talp
2	IR	6	Készülékház
3	Fő egység	7	Rezgéscillapító talp
4	Törlőberendezés	8	microSD-kártyanyílás

1.3 Kábelek

A funkciók azonosításához lásd a kábeleken található címkeket.

Megjegyzés:

A kábelek az egyes helymeghatározó-típusoktól függően különböznek.

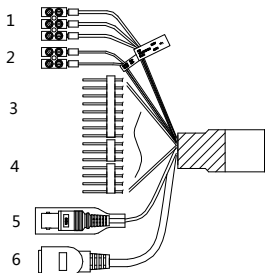

Ábra 1-4. Kábelek I

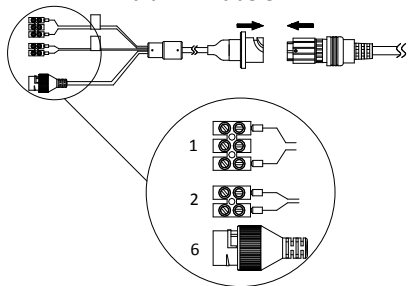

Ábra 1-5. Kábelek II
1-2. táblázat: A kábelek leírása

Sz.	Leírás	Sz.	Leírás
1	Tápkábel	4	Audiókábel
2	RS-485	5	Videókábel
3	Riasztási kábel	6	Hálózati kábel

1.4 Riasztásbemenet/-kimenet

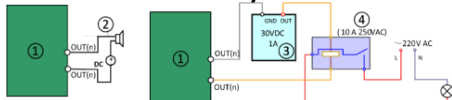

Ábra 1-6 Riasztáskábelek
1-3. táblázat: A kábelek leírása

Sz.	Leírás	Sz.	Leírás
1	Relékimenet	3	Tápellátás
2	Egyenáramú terhelés	4	JQC-3FG relé

2 Telepítés

2.1 A hálózati helymeghatározó rendszer telepítése

Győződjön meg arról, hogy elegendő hely áll rendelkezésre a helymeghatározó rendszer telepítéséhez. A részletes méretekkel kapcsolatban lásd az adatlapot.

Lépések:

1. Rögzítse a helymeghatározó rendszert a talapzatra a mellékelt csavarok segítségével.

Megjegyzés:

A talapzat acéllemezőnek vastagságának 5 mm-nél nagyobbak kell lennie.

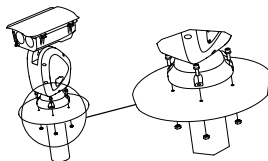

Ábra 2-1 Rögzítse a helymeghatározó rendszert
2. Csatlakoztassa a megfelelő kábeleket, majd kapcsolja be a tápellátást. A rendszer automatikusan elvégzi az öntesztet.

2.2 Az IR-modul (opcionális) telepítése

Egyes típusok esetén az IR-modult külön kell telepíteni.

Lépések:

1. Rögzítse az IR-modul rögzítőelemét a készülékhez két M4 × 10 csavarral.

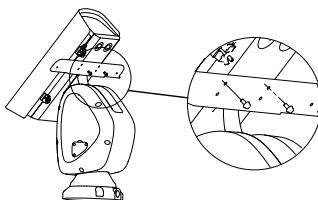

Ábra 2-2 Az IR-modul rögzítőelemének rögzítése

2. Rögzítse az IR-modult az IR-modul rögzítőeleméhez csavarok segítségével.

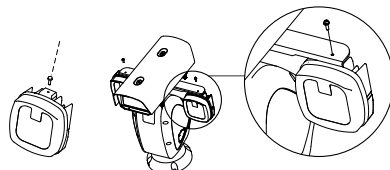

Ábra 2-3 Az IR-modul rögzítése

3. Rögzítse az IR-modul rögzítőelemének kapcsait két M4 × 10 csavar segítségével.

Megjegyzés:

A kapcsok rögzítése alapesetben a kábellel együtt történik.

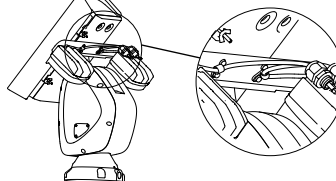

Ábra 2-4 A kábelek rögzítése az IR-modul rögzítőeleméhez

4. Végezze el az IR-modulok kábeleinek megfelelő elvezetését.

1) Húzza ki a két eredeti dugót a készülékházból.

- 2) Lazítsa meg a vízmentes tömszelencék anyáit (①).
- 3) Vezesse át az IR-modul kábeleit a készülékház megfelelő kábelnyílásain.
- 4) Fordítsa el a záródugót (②) az óramutató járásával megegyező irányban, majd szorítsa meg a készülékházon.
- 5) Helyezze a kábeleket a készülékházba amilyen mélyen lehet, majd szorítsa meg a vízmentes tömszelencéket egy villáskulccsal.

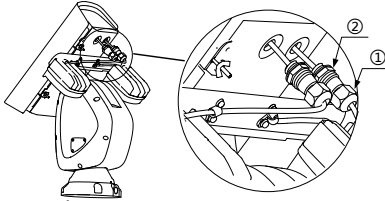

Ábra 2-5 A kábelek elvezetése

5. Csatlakoztassa az IR-modulok kábeleit.
- 1) Lazítsa meg a készülékház aljún lévő csavarhoz erősített kapcsokat, majd húzza ki a csavarokat a készülékházból.
- 2) Nyissa fel a fedelet.

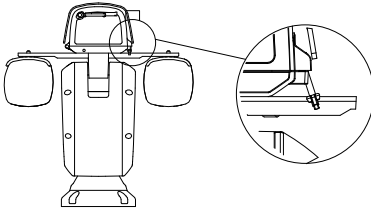

Ábra 2-6 A készülékház felnyitása

- 3) Csatlakoztassa a kábeleket a készülékház megfelelő csatlakozóihoz.

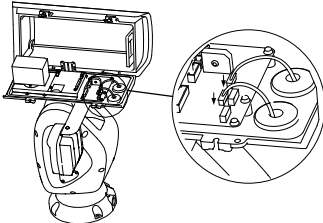

Ábra 2-7 A kábelek csatlakoztatása

2.3 Memóriakártya (opcionális) telepítése

⚠ Figyelmeztetés

NEM javasoljuk, hogy a memóriakártyát saját kezűleg helyezze be. Ha az eszközt nem sikerül tökéletesen összeszerelni, az hátrányosan befolyásolja a vízmentességet.

Lépések:

1. Lazítsa meg a felső borítás (és napvédő lemez) csavarjait.
2. Nyissa fel vagy vegye le a felső borítást (és napvédő lemezt).

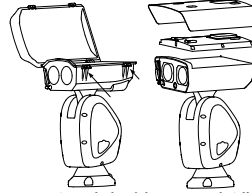

Ábra 2-8 A borítás (és napvédő lemez) felnyitása

3. A tényleges helyzetnek megfelelően helyezze a memóriakártyát a memóriakártya-nyílásba.

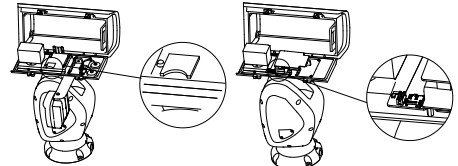
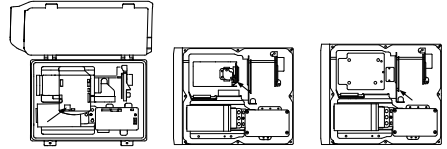

Ábra 2-9 Memóriakártya-nyílások különböző típusokon

4. Szerelje vissza a készülékházat, és húzza vízmentesre a csavarokat.

2.4 A lézermódul (opcionális) beállítása

⚠ Figyelmeztetés

NEM javasoljuk, hogy a lézermódult saját kezűleg állítsa be. Ha az eszközt nem sikerül tökéletesen összeszerelni, az hátrányosan befolyásolja a vízmentességet. Ha a pont az A ábrán látható módon helyezkedik el, akkor átugorhatja a lézer beállításának lépését. A pont A ábrán látható elhelyezkedése az optimális beállítás. Ha a pont máshol helyezkedik el, akkor a lézert be kell állítani.

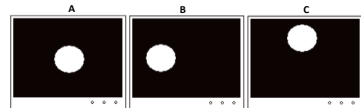

Ábra 2-10 A lézerpont elhelyezkedése

Figyelje meg a lézerpont elhelyezkedését a képen. Állítsa nagyra az objektív nagyítását, a lézer kiegészítő megvilágítási rendszerre a nagyítási arányának megfelelően állítsa be a világitást, és a lézerpont látható lesz az előképen.

A tényleges helyzetnek megfelelően kis mértékben állítson a lézer beállító csavarjain.

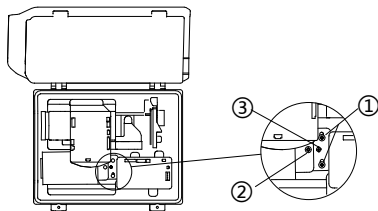

Ábra 2-11 A lézer beállítása (DY9 sorozat, III. típus)

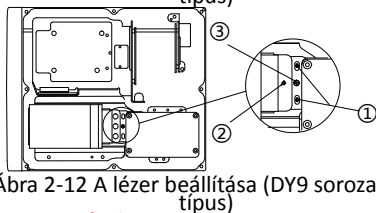

Ábra 2-12 A lézer beállítása (DY9 sorozat, IV. típus)

Megjegyzések:

- A páasztázási szög beállítása: Lazítsa meg a páasztázási szög két beállítócsavarját (1), forgassa el az excentert (3) a lézerpont vízszintes irányának beállításához, majd a beállítást követően húzza meg a csavarokat.
- A dőlésszög beállítása: Húzza vagy lazítsa meg a dőlésszög-beállító csavart (2) a lézerpont függőleges irányú beállításához.

2.5 A hálózati kábel vízálló köpenyének felhelyezése

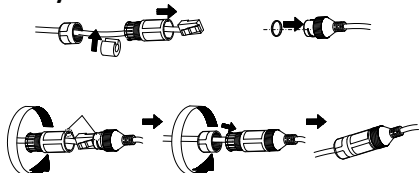

Ábra 2-13 A vízálló köpeny felhelyezése

2.6 A vízálló szalag felhelyezése

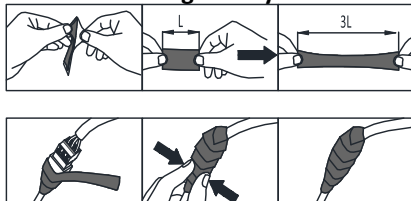

Ábra 2-14 A vízálló szalag felhelyezése

2.7 Óvintézkedések kültéri telepítéshez

Ha az eszközt kültéren szereli fel, a biztonság érdekében meg kell tenni a szükséges óvintézkedéseket. Olvassa be a következő QR-kódot a kültéri telepítés óvintézkedéseinek letöltéséhez.



3 A hálózati kamera aktiválása és elérése

Olvassa be a QR-kódot A hálózati kamera aktiválása és megnyitása letöltéséhez. Ne feledje, hogy amennyiben nincs elérhető wifi-kapcsolat, mobiladat-forgalmi díjak jelenhetnek meg.



Przed skorzystaniem z urządzenia należy uważnie przeczytać ten podręcznik.

Rysunki przedstawiające wygląd produktu mają wyłącznie charakter orientacyjny i mogą różnić się od rzeczywistego wyglądu urządzenia.
© 2021 Hangzhou Hikvision Digital Technology Co., Ltd. Wszelkie prawa zastrzeżone.

Opis podręcznika

Podręcznik zawiera instrukcje dotyczące korzystania z produktu i obchodzenia się z nim. Zdjęcia, rysunki, wykresy i pozostałe informacje zamieszczono w podręczniku wyłącznie dla celów informacyjnych i opisowych. Informacje zamieszczone w podręczniku mogą ulec zmianie bez powiadomienia w związku z aktualizacjami oprogramowania układowego lub w innych okolicznościach. Najnowsza wersja tego

podręcznika jest dostępna w witrynie internetowej firmy Hikvision (<https://www.hikvision.com/>).

Oprócz tego podręcznika należy korzystać z porad i pomocy specjalistów z działu pomocy technicznej związanej z produktem.

Znaki towarowe

HIKVISION oraz inne znaki towarowe i logo Hikvision są własnością firmy Hikvision w różnych jurysdykcjach.

Inne znaki towarowe i logo użyte w podręczniku należą do odpowiednich właścicieli.

ZASTRZEŻENIA PRAWNE

W PEŁNYM ZAKRESIE DOZWOLONYM PRZEZ OBOWIĄZUJĄCE PRAWO TEN PODRĘCZNIK, OPISANY PRODUKT I ZWIĄZANE Z NIM WYPOSAŻENIE ORAZ OPROGRAMOWANIE

APLIKACYJNE I UKŁADOWE SĄ UDOSTĘPNIANE BEZ GWARANCJI. FIRMA HIKVISION NIE UDZIELA ŻADNYCH WYRAŹNYCH ANI DOROZUMIANYCH GWARANCJI, TAKICH JAK GWARANCJE DOTYCZĄCE PRZYDATNOŚCI HANDLOWEJ, JAKOŚCI LUB PRZYDATNOŚCI DO OKREŚLONEGO CELU. UŻYTKOWNIK KORZYSTA Z PRODUKTU NA WŁASNE RYZYKIO. NIEZALEŻNIE OD OKOLICZNOŚCI FIRMA HIKVISION NIE PONOSI ODPOWIEDZIALNOŚCI ZA STRATY SPECJALNE, WYNIKOWE, PRZYPADKOWE LUB POŚREDNIE, TAKIE JAK STRATA OCZEKIWANYCH ZYSKÓW Z DZIAŁALNOŚCI BIZNESOWEJ, PRZERWY W DZIAŁALNOŚCI BIZNESOWEJ, USZKODZENIE SYSTEMÓW ALBO STRATA DANYCH LUB DOKUMENTACJI, WYNIKAJĄCE Z NARUSZENIA UMOWY, PRZEWINIENIA (ŁĄCZNIE Z ZANIEDBANIEM), ODPOWIEDZIALNOŚCI ZA PRODUKT LUB INNYCH OKOLICZNOŚCI, ZWIĄZANE Z UŻYCIEM TEGO PRODUKTU, NAWET JEŻELI FIRMA HIKVISION ZOSTAŁA POINFORMOWANA O MOŻLIWOŚĆ WYSTĄPIENIA TAKICH SZKÓD LUB STRAT. UŻYTKOWNIK PRZYJMUJE DO WIADOMOŚCI, ŻE KORZYSTANIE Z INTERNETU JEST ZWIĄZANE Z ZAGROZENIAMI DLA BEZPIECZEŃSTWA, A FIRMA HIKVISION NIE PONOSI ODPOWIEDZIALNOŚCI ZA NIEPRAWIDŁOWE FUNKCJONOWANIE, WYCIEK POUFNYCH INFORMACJI LUB INNE SZKODY WYNIKAJĄCE Z ATAKU CYBERNETYCZNEGO, ATAKU HAKERA, DZIAŁANIA WIRUSÓW LUB INNYCH ZAGROZEŃ DLA BEZPIECZEŃSTWA W INTERNECIE. FIRMA HIKVISION ZAPEWNI JEDNAK TERMINOWĄ POMOC TECHNICZNĄ, JEŻELI BĘDZIE TO WYMAGANE.

UŻYTKOWNIK ZOBOWIĄZUJE SIĘ DO KORZYSTANIA Z PRODUKTU ZGODNIE Z OBOWIĄZUJĄCYMI PRZEPISAMI I PRZYJMUJE DO WIADOMOŚCI, ŻE JEST ZOBOWIĄZANY DO ZAPEWNIENIA ZGODNOŚCI UŻYCIA PRODUKTU Z OBOWIĄZUJĄCYMI PRZEPISAMI. W SZCZEGÓLNOŚCI UŻYTKOWNIK JEST ZOBOWIĄZANY DO KORZYSTANIA Z PRODUKTU W SPOSÓB, KTÓRY NIE NARUSZA PRAW STRON TRZECICH, DOTYCZĄCYCH NA PRZYKŁAD WIZERUNKU KOMERCYJNEGO, WŁASNOŚCI INTELEKTUALNEJ LUB OCHRONY DANYCH I PRYWATNOŚCI. UŻYTKOWNIK NIE BĘDZIE UŻYWAĆ PRODUKTU DO CEŁÓW ZABRŃONIONYCH, TAKICH JAK OPRACOWANIE LUB PRODUKCJA BRONI MASOWEGO RAŻENIA ALBO BRONI CHEMICZNEJ LUB BIOLOGICZNEJ ORAZ DZIAŁANIA ZWIĄZANE Z MATERIAŁAMI WYBUCHOWYMI NUKLEARNYMI, NIEBEZPIECZNYM CYKLEM PALIWOWYM LUB ŁAMANIEM PRAW CZŁOWIEKA. W PRZYPADKU NIEZGODNOŚCI NINIJSZEGO PODRĘCZNIKA Z OBOWIĄZUJĄCYM PRAWEM, WYŻSZY PRIORYTET BĘDZIE MIAŁO OBOWIĄZUJĄCE PRAWO.

Informacje dotyczące przepisów

Deklaracja zgodności z dyrektywami Unii Europejskiej

 Ten produkt i ewentualnie dostarczone z nim akcesoria oznaczone symbolem „CE” potwierdzającym zgodność z odpowiednimi ujednoliconymi normami europejskimi, uwzględnionymi w dyrektywie 2014/30/WE dotyczącej kompatybilności elektromagnetycznej (EMC) i dyrektywie 2011/65/UE w sprawie ograniczenia stosowania niektórych niebezpiecznych substancji w sprzęcie elektrycznym

i elektronicznym (RoHS).



Dyrektywa 2012/19/UE w sprawie zużytego sprzętu elektrycznego i elektronicznego (WEEE): Produktów oznaczonych tym symbolem nie wolno utylizować na obszarze Unii Europejskiej jako niesegregowane odpady komunalne. Aby zapewnić prawidłowy recykling, należy zwrócić ten produkt do lokalnego dostawcy przy zakupie równoważnego nowego urządzenia lub utylizować go w wyznaczonym punkcie selektywnej zbiórki odpadów. Aby uzyskać więcej informacji, skorzystaj z następującej witryny internetowej: www.recyclethis.info
2006/66/WE i jej zmiana 2013/56/UE (dyrektywa w sprawie baterii): Ten produkt zawiera baterię, której nie wolno utylizować na obszarze Unii Europejskiej jako niesegregowane odpady komunalne. Szczegółowe informacje dotyczące baterii zamieszczono w dokumentacji produktu. Bateria jest oznaczona tym symbolem, który może także zawierać litery wskazujące na zawartość kadmu (Cd), ołowiu (Pb) lub rtęci (Hg). Aby zapewnić prawidłowy recykling, należy zwrócić baterię do dostawcy lub przekazać ją do wyznaczonego punktu zbiórki. Aby uzyskać więcej informacji, należy odwiedzić stronę internetową: www.recyclethis.info.

Ostrzeżenie

To jest produkt klasy A. W budynkach mieszkalnych ten produkt może powodować szkodliwe zakłócenia radiowe. W takich okolicznościach użytkownik jest zobowiązany do zastosowania adekwatnych środków zaradczych.

Zalecenia dotyczące bezpieczeństwa



Ostrzeżenia

Przepisy i rozporządzenia

Urządzenie powinno być użytkowane zgodnie z lokalnymi przepisami, rozporządzeniami dotyczącymi korzystania z wyposażenia elektrycznego i przepisami przeciwpożarowymi.

Bezpieczeństwo elektryczne

PRZESTROGA: Aby ograniczyć zagrożenie pożarowe, należy używać bezpieczników tego samego typu i o takich samych parametrach znamionowych.

To wyposażenie należy zainstalować z zasilaczem awaryjnym UPS, aby zapobiec zagrożeniu związanemu z przypadkowym ponownym uruchomieniem.

Bateria

Nie wolno połykać baterii. Zagrożenie oparzeniem chemicznym!

W tym produkcie wykorzystywana jest bateria pastylkowa. Połknięcie baterii pastylkowej może spowodować poważne oparzenie wewnętrzne już po dwóch godzinach i zgon.

Nowe i zużyte baterie należy przechowywać w miejscu niedostępnym dla dzieci.

Jeżeli zasobnik na baterie nie jest prawidłowo zamknięty, należy zrezygnować z użycia produktu i umieścić go w miejscu niedostępnym dla dzieci.

Jeżeli można przypuszczać, że baterie zostały połknięte lub w inny sposób dostały się do wnętrza ciała, należy niezwłocznie skorzystać z porady/pomocy medycznej.

PRZESTROGA: Zainstalowanie nieodpowiedniej baterii może spowodować wybuch.

Zainstalowanie nieodpowiedniej baterii może spowodować zagrożenie (dotyczy to na przykład niektórych baterii litowych).

Wrzucenie baterii do ognia lub rozgrzanego pieca albo zgniecenie lub przecięcie baterii może spowodować wybuch.

Wysoka temperatura w otoczeniu może spowodować wybuch baterii albo wyciek palnej cieczy lub gazu.

Ekstremalnie niskie ciśnienie powietrza w otoczeniu może spowodować wybuch baterii albo wyciek palnej cieczy lub gazu.

Zużyte baterie należy utylizować zgodnie z instrukcjami.

Instalacja

Nie wolno instalować urządzeń na niestabilnym podłożu. Urządzenie może upaść i spowodować poważne zranienie lub zgon. Zużyte baterie należy utylizować zgodnie z instrukcjami.

Laser

Urządzenie z modułem laserowym może być obsługiwane wyłącznie przez odpowiednio wykwalifikowane osoby.

Ostrzeżenie:

Ta naklejka informuje o emitowanym



przez urządzenie promieniowaniu laserowym, które może spowodować zranienie oczu, oparzenie skóry lub zapłon substancji palnych. Przed włączeniem oświetlenia pomocniczego należy upewnić się, że żadne osoby lub substancje palne nie znajdują się na ścieżce wiązki laserowej. Nie wolno umieszczać urządzenia w miejscu dostępnym dla dzieci.

Maksymalną moc wyjściową i długość fali lasera podano na naklejce umieszczonej na urządzeniu.

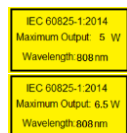

Uwagi

Ochrona przeciwpożarowa

Nie wolno umieszczać na urządzeniu źródeł niesoflowanego płomienia, takich jak zapalone świece.

Złącze szeregowo urządzenia jest używane wyłącznie do debugowania.

Nie podłączać kilku urządzeń do jednego zasilacza, ponieważ przeciążenie zasilacza może spowodować jego przegrzanie i doprowadzić do zapłonu.

Gojące elementy

PRZESTROGA: Gorące podzespoły! Dotknięcie gorących podzespołów może spowodować oparzenie palców.



Podzespoły oznaczone tą etykietą mogą być gorące, dlatego należy obchodzić się z nimi ostrożnie.

Po wyłączeniu zasilania należy

odczekać pół godziny przed dotknięciem podzespołów urządzenia.

Urządzenie z tą naklejką jest przeznaczone do instalacji w warunkach ograniczonego dostępu. Dostęp może uzyskać tylko personel serwisowy lub użytkownicy poinformowani o celach ograniczenia dostępu do danej lokalizacji i stosowanych środkach ostrożności.

Instalacja

Urządzenie należy zainstalować zgodnie z instrukcjami podanymi w tym podręczniku. Przed podłączeniem, instalacją lub demontażem urządzenia należy odłączyć zasilanie urządzenia.

Transport

Podczas transportu urządzenie powinno być umieszczone w oryginalnym lub podobnym opakowaniu.

Należy chronić urządzenie przed upadkiem lub uderzeniami mechanicznymi.

Zasilanie

Informacje dotyczące standardowego zasilania podano na tabliczce znamionowej urządzenia. Należy upewnić się, że zasilanie jest zgodne ze specyfikacjami urządzenia.

W obwodzie zasilania należy zainstalować wyłączniki ułatwiające przerwanie przepływu prądu elektrycznego.

Konserwacja

Jeżeli urządzenie nie działa prawidłowo, należy skontaktować się z dystrybutorem lub najbliższym centrum serwisowym. Producent nie ponosi odpowiedzialności za problemy spowodowane przez nieautoryzowane prace naprawcze lub konserwacyjne.

Czyszczenie

Należy czyścić elementy wewnętrzne i zewnętrzne miękką, suchą ściereczką. Nie wolno stosować zasadowych środków czyszczących.

Podczerven

Zgodnie z klasyfikacją wiązki światła na dystansie 200 mm należy do grupy ryzyka Risk Group 1 (RG1). Produkt emituje światło widzialne, które może być szkodliwe. NIE wolno spoglądać bezpośrednio w wiązkę światła. Może to spowodować zranienie oczu.

Jeżeli odpowiednia osłona lub zabezpieczenie oczu nie jest dostępne, należy włączyć tylko oświetlenie o bezpiecznym zasięgu lub w lokalizacji, która nie jest bezpośrednio narażona na światło, podczas instalacji lub konserwacji urządzenia.

Warunki otoczenia

Jeżeli używane jest wyposażenie laserowe, należy upewnić się, że obiektyw urządzenia nie jest oświetlany przez wiązkę lasera, ponieważ może to spowodować jego spalenie.

Nie wolno kierować obiektywem w stronę słońca ani innego źródła intensywnego światła.

Aby zapobiec akumulacji ciepła, należy zapewnić odpowiednią wentylację urządzenia.

NIE wolno narażać urządzenia na ekstremalnie wysokie lub niskie temperatury, kurz, substancje korozyjne, roztwory soli, zasady lub wilgoć.

Aby ustalić wymagania dotyczące temperatury i wilgotności, skorzystaj z specyfikacji urządzenia. Należy chronić urządzenie przed silnym promieniowaniem elektromagnetycznym.

Poważne awarie

Jeżeli urządzenie wydziela dym lub intensywny zapach albo emituje hałas, należy niezwłocznie wyłączyć zasilanie i odłączyć przewód zasilający, a następnie skontaktować się z centrum serwisowym.

Synchronizacja czasu

Podczas pierwszego dostępu można ręcznie ustawić czas urządzenia, jeżeli nie jest on zsynchronizowany z czasem sieci. Okno ustawień czasu urządzenia można wyświetlić przy użyciu przeglądarki internetowej lub oprogramowania klienckiego.

1 Opis urządzenia

1.1 Elementy urządzenia

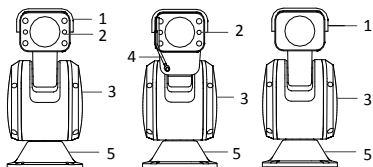

Rysunek 1-1 Sieciowy system pozycjonowania DY7xxx

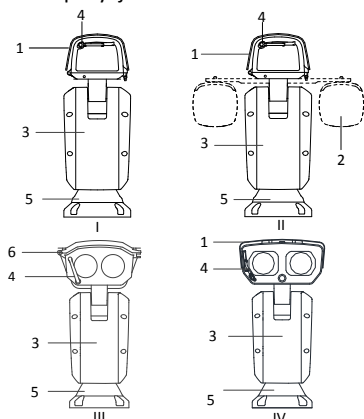

Rysunek 1-2 Sieciowy system pozycjonowania DY9xxx

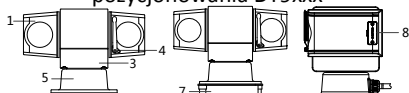

Rysunek 1-3 Sieciowy system pozycjonowania DY5xxx

1.2 Opis

Tabela 1-1 Elementy urządzenia

Nr	Opis	Nr	Opis
1	Pokrzywka	5	Podstawa
2	Podczerwień	6	Obudowa
3	Korpus	7	Podkładka amortyzacyjna
4	Wycieraczka	8	Gniazdo karty microSD

1.3 Przewody

Informacje dotyczące funkcji przewodów podano na przymocowanych do nich etykietach.

Uwaga:

Przewody są zależne od modelu systemu pozycjonowania.

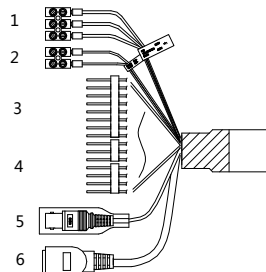

Rysunek 1-4 Przewody I

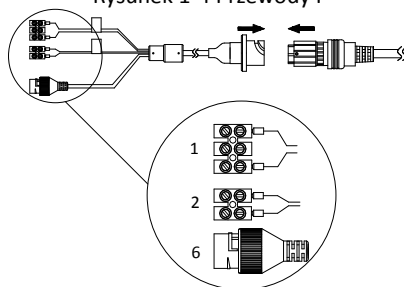

Rysunek 1-5 Przewody II
Tabela 1-2 Opis przewodów

Nr	Opis	Nr	Opis
1	Przewód zasilający	4	Przewód audio
2	RS-485	5	Przewód wideo
3	Przewód alarmowy	6	Przewód sieciowy

1.4 Wejście/wyjście alarmowe

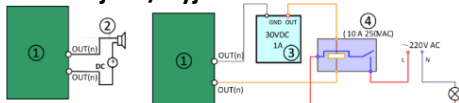

Rysunek 1-6 Przewody alarmowe

Tabela 1-3 Opis przewodów

Nr	Opis	Nr	Opis
1	Wyjście przekaźnikowe	3	Zasilanie
2	Obciążenie DC	4	Przekaźnik JQC-3FG

2 Instalacja

2.1 Instalacja sieciowego systemu pozycjonowania

Należy upewnić się, że dostępne jest miejsce wymagane do instalacji systemu pozycjonowania. Aby uzyskać więcej informacji dotyczących wymiarów, skorzystaj z karty katalogowej produktu.

Procedura:

1. Przymocuj system pozycjonowania do podstawy śrubami dostarczonymi w pakiecie z produktem.

Uwaga:

Grubość stalowej płyty podstawy powinna wynosić co najmniej 5 mm.

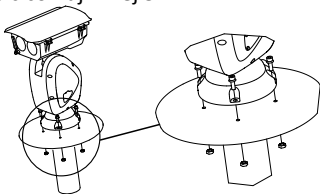

Rysunek 2-1 Mocowanie systemu pozycjonowania

2. Podłącz odpowiednie przewody i włóż zasilanie. Zostanie rozpoczęty test automatyczny systemu pozycjonowania.

2.2 Instalowanie promiennika podczerwieni (opcjonalne)

W przypadku niektórych modeli konieczne jest zainstalowanie oddzielnego promiennika podczerwieni.

Procedura:

1. Przymocuj uchwyt promiennika podczerwieni do obudowy dwiema śrubami M4 × 10.

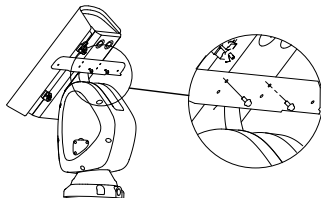

Rysunek 2-2 Mocowanie uchwytu promiennika podczerwieni

2. Przymocuj promiennik podczerwieni do uchwytu śrubami.

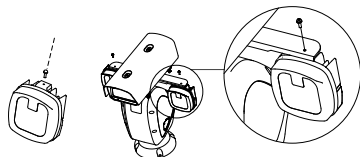

Rysunek 2-3 Mocowanie promiennika podczerwieni

3. Przymocuj zaczepy do uchwytu promiennika podczerwieni dwiema śrubami M4 × 10.

Uwaga:

Zaczepy są domyślnie przymocowane do przewodu.

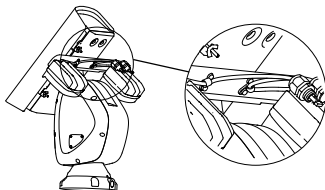

Rysunek 2-4 Mocowanie przewodów do uchwytu promiennika podczerwieni

4. Ułóż przewody promienników podczerwieni.

1) Wyjmij dwie oryginalne wtyczki z obudowy.

2) Poluzuj nakrętki ① na wodoszczelnych wtyczkach przewodów.

3) Przelóż przewody promienników podczerwieni przez odpowiednie przepusty w obudowie.

4) Obróć wtyczkę ② zgodnie z kierunkiem ruchu wskazówek zegara i dokręć do obudowy.

5) Wsuń przewody do obudowy do oporu i dokręć wodoszczelne nakrętki przewodów kluczem.

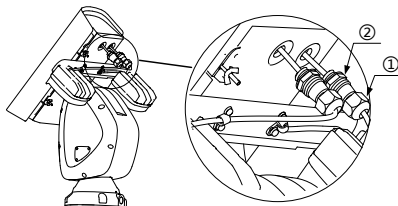

Rysunek 2-5 Ułożenie przewodów

2. Podłącz przewody promienników podczerwieni.

1) Poluzuj nakrętki na dolnych zaczepach pokrywy i wysuń je z obudowy.

2) Otwórz pokrywę.

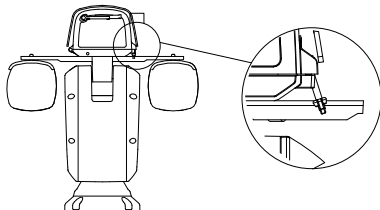

Rysunek 2-6 Otwieranie pokrywy

3) Podłącz przewody do odpowiednich złączy.

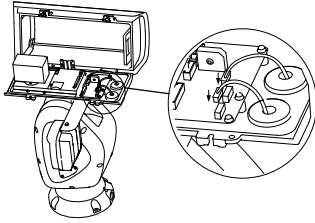

Rysunek 2-7 Podłączenie przewodów

2.3 Instalowanie karty pamięci (opcjonalne)

⚠ Ostrzeżenie

Samodzielne instalowanie karty pamięci NIE jest zalecane. W przypadku nieprawidłowego montażu urządzenia nie można zagwarantować jego wodoszczelności.

Procedura:

1. Poluzuj śruby pokrywy górnej (i osłony przeciwśonecznej).
2. Otwórz lub zdejmij pokrywę górną (i osłonę przeciwśoneczną).

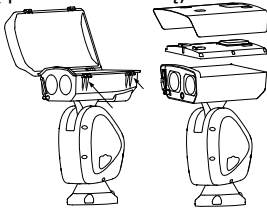

Rysunek 2-8 Otwieranie pokrywy (i osłony przeciwśonecznej)

3. Zlokalizuj gniazdo karty pamięci i włóż do niego kartę.

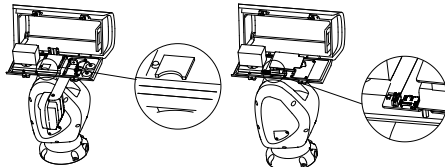
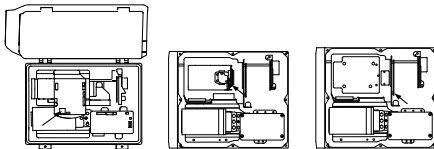

Rysunek 2-9 Gniazda karty pamięci w poszczególnych modelach

4. Zamknij pokrywę i dokręć śruby, aby zapewnić wodoszczelność.

2.4 Regulacja modułu laserowego (opcjonalne)

⚠ Ostrzeżenie

Samodzielne regulowanie modułu laserowego NIE jest zalecane. W przypadku nieprawidłowego montażu urządzenia nie można zagwarantować jego wodoszczelności. Jeżeli lokalizacja punktu jest zgodna z rysunkiem A, można pominąć regulację lasera. Na rysunku A przedstawiono optymalną lokalizację punktu. Jeżeli lokalizacja punktu jest inna, należy wyregulować laser.

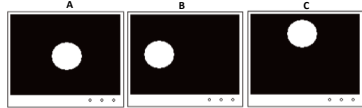

Rysunek 2-10 Lokalizacja wiązki lasera. Obserwuj lokalizację punktu wiązki lasera w obrazie. Zwiększ współczynnik powiększenia obiektywu. System pomocniczego oświetlenia laserowego zostanie dostosowany do współczynnika powiększenia, a następnie zostanie wyświetlony punkt wiązki laserowej w podglądzie na żywo. Nieznacznie wyreguluj laser śrubami zależnie od potrzeb.

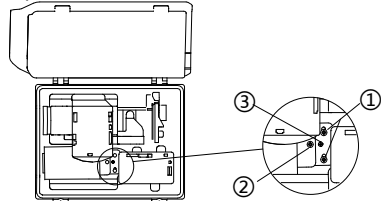

Rysunek 2-11 Regulacja lasera (typ III modeli DY9)

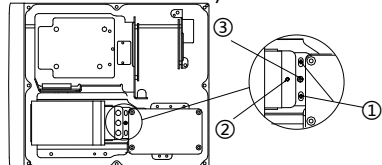

Rysunek 2-12 Regulacja lasera (typ IV modeli DY9)

Uwagi:

- Regulacja obrotu: Poluzuj dwie śruby mocujące mechanizmu obracania 1, obróć tarczę mimośrodową 3, aby dostosować poziome położenie wiązki laserowej, i dokręć śruby.
- Regulacja pochylenia: Dokręć lub poluzuj śrubę regulacji pochylenia 2, aby dostosować pionowe położenie wiązki laserowej.

2.5 Instalacja wodoszczelnej osłony przewodu sieciowego

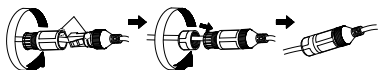

Rysunek 2-13 Instalacja osłony wodoszczelnej

2.6 Użycie taśmy wodoodpornej

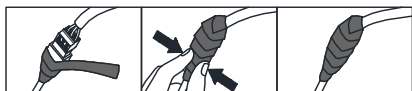
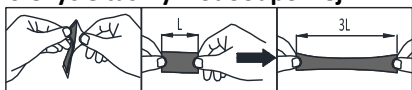

Rysunek 2-14 Użycie taśmy wodoodpornej

2.7 Zabezpieczenie instalacji poza budynkami

Jeżeli urządzenie jest zainstalowane poza budynkami, powinno być odpowiednio zabezpieczone. Aby pobrać instrukcje

dotyczące zabezpieczenia instalacji poza budynkami, należy zeskanować poniższy kod QR.



3 Aktywacja i dostęp do kamery sieciowej

Zeskanuj kod QR, aby pobrać instrukcje dotyczące aktywacji i dostępu do kamery. Jeżeli sieć Wi-Fi jest niedostępna, mogą być pobierane opłaty za transmisję danych w sieci komórkowej.



Română

 Citiți acest manual înainte de a utiliza produsul. Aspectul produsului are doar valoare de referință și poate diferi de produsul real.

© 2021 Hangzhou Hikvision Digital Technology Co., Ltd. Toate drepturile rezervate.

Despre acest manual

Manualul include instrucțiunile pentru utilizarea și gestionarea produsului. Fotografii, graficele și imaginile, precum și celelalte informații expuse în continuare sunt prezente exclusiv în scop descriptiv și explicativ. Informațiile din Manual pot fi modificate fără notificare, ca urmare a actualizărilor de firmware sau din alte motive. Vă rugăm să găsiți cea mai recentă versiune a acestui manual pe site-ul web Hikvision (<https://www.hikvision.com/>).

Vă rugăm să utilizați acest manual cu îndrumarea și asistența specialiștilor instruiți în asistență pentru acest produs.

Mărcile comerciale

HIKVISION și alte mărci comerciale și sigle ale Hikvision reprezintă proprietatea Hikvision în diferite jurisdicții.

Alte mărci comerciale și logo-uri men ionate reprezintă proprietatea de înătorilor reseptivi.

NOTĂ PRIVIND RESPONSABILITATEA

ÎN LIMITA LEGII APLICABILE, ACEST MANUAL ȘI PRODUSUL DESCRIS, ÎMPREUNĂ CU HARDWARE-UL, SOFTWARE-UL ȘI FIRMWARE-UL AFERENTE, SUNT OFERITE „AȘA CUM SUNT” ȘI „CU TOATE DEFECT IUNILE ȘI ERORILE”. HIKVISION NU OFERĂ NICIO GARANȚIE, NICI ÎN MOD EXPRES ȘI NICI IMPLICIT, ÎN CEEA CE PRIVESTE ÎNCLUSIV, DAR

FARA LIMITARE LA COMERCIALIZAREA, CALITATEA SATISFĂCĂTOARE, SAU UTILITATEA PENTRU UN ANUMIT SCOP. DVS. VEȚI UTILIZA ACEST PRODUS PE PROPRIUL DVS. RISC. ÎN NICIUN CAZ, HIKVISION NU VA FI RĂSPUNZĂTOARE FA ȚA DE DVS. PENTRU ORICE DAUNE INDIRECTE, INCIDENTALE, SPECIALE, DAUNE PENTRU PIERDEREA PROFITULUI, ÎNTRUPEREA AFACERII SAU PIERDEREA DE DATE, DEFECTAREA SISTEMELOR SAU PIERDEREA DOCUMENTA IEI, PE BAZA ÎNCĂLCĂRII CONTRACTULUI, UNEI INFRAC IUNI (INCLUSIV NEGLIJEN ȚA), RĂSPUNDEREA PENTRU PRODUSE SAU PRINTR-UN ALT MOD LEGAT DE UTILIZAREA PRODUSULUI, CHIA R DACĂ HIKVISION A FOST INFORMATĂ ÎN PREALABIL DESPRE POSIBILITATEA APARI IEI UNOR ASTFEL DE DAUNE SAU PIERDERI.

SUNTEȚI DE ACORD CĂ INTERNETUL, PRIN NATURA SA, PRESUPUNE RISCURI ÎNERENTE CU PRIVIRE LA SECURITATE, IAR HIKVISION NU ÎȘI ASUMĂ NICIO RESPONSABILITATE PENTRU OPERARE NESATISFĂCĂTOARE, ABATERI PRIVIND CONFIDENȚIALITATEA SAU ALTE DAUNE REZULTATE ÎN URMA UNUI ATAC CIBERNETIC, ATAC AL HACKERILOR, INFECȚII CU VIRUȘI SAU ALTOR RISCURI PRIVIND SECURITATEA PE INTERNET; CU TOATE ACEȘTEA, HIKVISION VA OFERI SUPTOR TEHNIC ÎN TIMP UTIL, DACĂ ESTE NECESAR.

SUNTEȚI I DE ACORD SĂ UTILIZA I ACEST PRODUS ÎN CONFORMITATE CU TOATE LEGILE APLICABILE, DEVENIND RESPONSABIL PENTRU UTILIZAREA ÎN CONFORMITATECU LEGEA APLICABILĂ. SUNTE I, DE ASEMENEA, RESPONSABIL PENTRU UTILIZAREA ACESTUI PRODUS FĂRĂ A ÎNCĂLCA DREPTURILE

TER ILOR, INCLUSIV, DAR FĂRĂ A SE LIMITA LA DREPTURILE PUBLICITĂȚII, DREPTURILE DE PROPRIETATE INTELECTUALĂ SAU DREPTUL LA PROTECȚIA A DATELOR ȘI ALTE DREPTURI PRIVATE. NU UTILIZA ÎN ACEST PRODUS PENTRU UTILIZĂRI FINALE INTERZISE, INCLUSIV DEZVOLTAREA SAU PRODUCȚIA DE ARME DE DISTRUGERE ÎN MASĂ, DEZVOLTAREA SAU PRODUCȚIA DE ARME CHIMICE SAU BIOLOGICE, ACTIVITĂȚI LEGATE DE ORICE EXPLOZIBIL NUCLEAR SAU CICLU DE COMBUSTIBIL NUCLEAR CARE AR PRODUCE LIPSĂ DE SIGURANȚĂ SAU ÎN SPRIJINUL ABUZURILOR ASUPRA DREPTURILOR OMULUI.

ÎN EVENTUALITATEA UNUI CONFLICT ÎNTRE ACEST MANUAL ȘI LEGISLAȚIA APLICABILĂ, VA AVEA PRIORITYATE ULTIMA DINTRE ACESTEA.

Informații de reglementare Declarația de conformitate UE



Acest produs și - după caz - accesoriile furnizate sunt marcate „CE”, prin urmare, respectă standardele europene armonizate aplicabile, enumerate în Directiva

2014/30/UE (Directiva EMC), Directiva 2011/65/UE – ROHS.



2012/19/UE (Directiva WEEE): Produsele marcate cu acest simbol nu pot fi eliminate ca deșeu municipal nesortat în Uniunea Europeană. Pentru o reciclare adecvată, returna i acest produs furnizorului dvs. local la achiziționarea unui nou echipament echivalent sau elimina i-l în punctele de colectare indicate.

Pentru mai multe informații, consultați:
www.recyclethis.info



Directiva 2006/66/CE privind bateriile și cu amendamentul 2013/56/UE: Acest produs conține o baterie care nu poate fi eliminată ca deșeu municipal nesortat în Uniunea

Europeană. Consultați documentația produsului pentru informații specifice cu privire la baterie. Bateria este marcată cu acest simbol, care poate include litere pentru a indica substanțe cadmiu (Cd), plumb (Pb) sau mercur (Hg). Pentru o reciclare adecvată, returna i bateria furnizorului dvs. sau la un punct de colectare adecvat. Pentru mai multe informații, a se vedea:
www.recyclethis.info.

Avvertisment

Acesta este un produs Clasa A. În mediul casnic, acest produs poate provoca interferențe radio, caz în care este posibil ca utilizatorul să trebuiască să ia măsurile adecvate.

Instrucțiuni privind siguranța



Avvertismente

Legi și regulamente

Dispozitivul trebuie utilizat în conformitate cu legile locale, reglementările privind siguranța electrică și reglementările privind prevenirea incendiilor.

Siguranță electrică

ATENȚIE! Pentru a reduce riscul de incendii, înlocuiți siguranțele doar cu siguranțe de același tip și de același amperaj.

Acest echipament trebuie instalat împreună cu UPS-ul pentru a evita riscul repornirii.

Baterie

Nu ingerați bateria. Pericol de arsuri chimice! Acest produs conține o baterie cu celulele primare tip buton sau monedă. Dacă bateria cu celulele primare tip buton sau monedă este înghițită,

poate provoca arsuri interne grave în doar 2 ore și poate duce la moarte.

Nu lăsați bateriile noi și folosite la îndemâna copiilor.

Dacă compartimentul pentru baterii nu se închide ferm, opriți utilizarea produsului și nu-l lăsați la îndemâna copiilor.

Dacă credeți că bateriile ar fi putut fi înghițite sau introduse în orice parte a corpului, solicitați asistență medicală imediată.

ATENȚIE! Există risc de explozie dacă bateria este înlocuită cu una de un tip incorrect.

Înlocuirea bateriei cu una de un tip incorrect poate cauza anularea protecției (de exemplu, anumite baterii de tip litium).

Nu aruncați bateria în foc sau într-un cuptor fierbinte și nu zdrobiți mecanic sau tăiați bateria. Aceasta poate exploda.

Nu lăsați bateria într-un mediu cu o temperatură extrem de ridicată, deoarece acest lucru poate duce la explozie sau la scurgerea de lichid sau gaze inflamabile.

Nu expuneți bateria la presiune atmosferică extrem de joasă, care poate duce la explozie sau la scurgerea de lichid sau gaze inflamabile.

Casați bateriile folosite conform instrucțiunilor.

Instalarea

Nu plasați niciodată echipamentul într-un loc instabil. Echipamentul poate cădea și poate cauza astfel vătămări corporale sau decesul. Casați bateriile folosite conform instrucțiunilor.

Laser



Doar persoanele specializate pot utiliza dispozitivul cu modul laser.

Avvertizare: Acest autocolant indică

faptul că radiația laser emisă de dispozitiv poate provoca leziuni oculare, arsuri ale pielii sau aprinderea substanțelor inflamabile. Înainte de a activa funcția Lumină suplimentară, asigurați-vă că nu există persoane sau substanțe inflamabile în fața obiectivului laser. Nu lăsați dispozitivul la îndemâna copiilor!

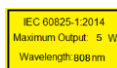

Consultați autocolantul actual de pe dispozitiv pentru puterea maximă și lungimea de undă a laserului.



Atenționări

Prevenire incendiu

Nu plasați pe echipament surse de flacără deschisă, cum ar fi lămpi aprinse.

Portul serial al echipamentului este utilizat doar pentru depanare.

Nu conectați mai multe dispozitive la un adaptor de alimentare, deoarece supraîncălzirea adaptorului poate genera pericol de supraîncălzire sau de incendiu.

Suprafață fierbinte



ATENȚIE! Componente fierbinți! Degete arse la manipularea pieselor.

Acest autocolant indică faptul că articolele marcate pot fi fierbinți și nu trebuie atinse fără precauție. Așteptați o jumătate de oră

după ce opriți dispozitivul, înainte de a manipula piesele.

Dispozitivul cu acest autocolant este destinat instalării într-o locație cu acces restricționat. Accesul poate fi obținut numai de către persoanele de serviciu sau de către utilizatorii care au fost instruiți cu privire la motivele restricțiilor aplicate locației și despre orice precauții care trebuie luate.

Instalarea

Instalați echipamentul conform instrucțiunilor din acest manual.

Asigurați-vă că, înainte de a conecta, a instala sau a dezasambla dispozitivul, acesta a fost, în prealabil, deconectat de la sursa de alimentare electrică.

Transportare

Păstrați dispozitivul în ambalaje originale sau similare în timp ce îl transportați.

Nu scăpați produsul și nu-l supuneți șocurilor fizice.

Alimentare electrică

Consultați eticheta dispozitivului pentru sursa de alimentare standard. Asigurați-vă că sursa de alimentare se potrivește cu dispozitivul dvs.

Instalați echipamentul pentru pene de curent în circuitul de alimentare cu energie pentru o întrerupere convenabilă a aprovizionării.

Întreținere

Dacă produsul nu funcționează corespunzător, vă rugăm să contactați distribuitorul sau cel mai apropiat centru de service. Nu ne asumăm nicio responsabilitate pentru problemele cauzate de reparații sau întreținere neautorizate.

Curățarea

Vă rugăm să folosiți o cârpă moale și uscată pentru a curăța suprafețele interioare și exterioare. Nu folosiți detergenți alcalini.

IR

Fasciculul luminii la o distanță de 200 mm este clasificat ca făcând parte din grupul de risc 1 (GR1). Posibilă radiație optică periculoasă emisă de acest produs. NU priviți în sursa de lumină de operare. Poate fi dăunătoare pentru ochi.

Dacă nu există o protecție adecvată sau o protecție a ochilor atunci când instalați dispozitivul sau realizați întreținerea acestuia, aprindeți lumina numai de la o distanță sigură sau într-o zonă care nu este direct expusă luminii.

Mediul de utilizare

Când se utilizează orice echipament laser, asigurați-vă că obiectivul dispozitivului nu este expus la fasciculul laser, în caz contrar, acesta se poate aprinde.

Nu îndreptați obiectivul la soare sau la orice altă lumină strălucitoare.

Pentru a evita acumularea căldurii, este necesară o ventilare corespunzătoare a mediului de lucru. NU lăsați dispozitivul în medii extrem de calde, reci, prăfuite, corozive, alcaline saline sau umede. Pentru cerințele referitoare la temperatură și umiditate, consultați specificațiile dispozitivului. NU expuneți dispozitivul la radiații electromagnetice ridicate.

Situații de urgență

Dacă dispozitivul emite fum, miros sau zgomot, decuplați imediat curentul electric, scoateți cablul de alimentare, și contactați centrul de service.

Sincronizarea orei

Setați ora dispozitivului manual când o porniți pentru prima dată dacă ora locală nu este sincronizată cu cea a rețelei. Accesați dispozitivul

prin intermediul browser-ului web/software-ului de client și mergeți la interfața pentru setările orei.

1 Prezentare generală

1.1 Aspect

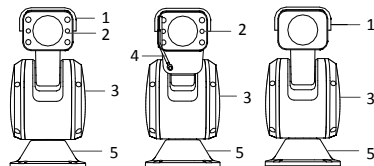

Figură 1-1 Sistem de poziționare în rețea Seria DY7xxx

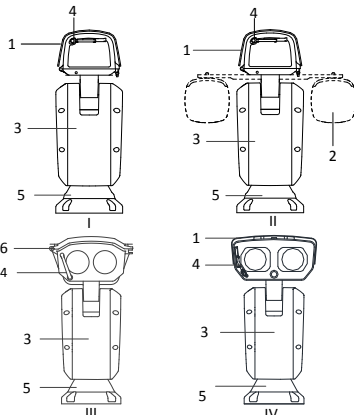

Figură 1-2 Sistem de poziționare în rețea Seria DY9xxx



Figura 1-3 Sistem de poziționare în rețea Seria DY5xxx

1.2 Descriere

Tabelul 1-1 Descriere în materie de aspect

Nr.	Descriere	Nr.	Descriere
1	Scut	5	Bază
2	IR	6	Carcasă
3	Corp principal	7	Tampon de amortizare a șocurilor
4	Ștergător	8	Slot pentru card MicroSD

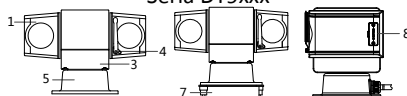
1.3 Cabluri

Consultați etichetele atașate pe cabluri

pentru identificarea funcției.

Notă:

Cablurile variază în funcție de diferite modele ale sistemelor de poziționare.



Figura 1-4 Cabluri I



Figura 1-5 Cabluri II

Tabelul 1-2 Descrierea cablului

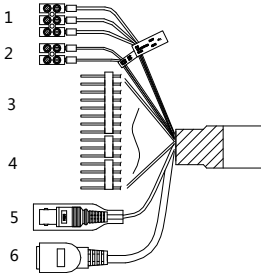
Nr.	Descriere	Nr.	Descriere
1	Cablu de alimentare	4	Cablu audio
2	RS-485	5	Cablu video
3	Cablu pentru alarmă	6	Cablu de rețea

1.4 Intrare/ieșire alarmă

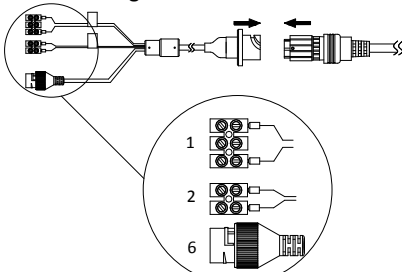

Figura 1-6 Cabluri de alarmă

Tabelul 1-3 Descrierea cablului

Nr.	Descriere	Nr.	Descriere
1	Ieșire releu	3	Alimentare electrică
2	Sarcină c.c.	4	Releu JQC-3FG

2 Instalarea

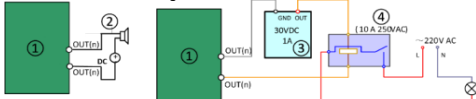
2.1 Instalarea sistemului de poziționare în rețea

Asigurați-vă că există suficient spațiu pentru instalarea sistemului de poziționare. Consultați fișa tehnică pentru informații detaliate privind dimensiunile.

Pași:

1. Fixați sistemul de poziționare pe standul cu suport cu șuruburile furnizate.

Notă:

Grosimea plăcii de oțel a standului trebuie să fie mai mare de 5 mm.

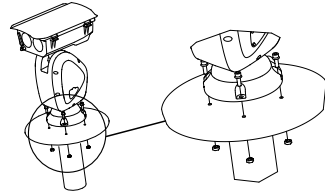

Figură 5-1 Fixarea sistemului de poziționare
2. Conectați cablurile corespunzătoare și porniți alimentarea; sistemul va efectua autotestarea în mod automat.

2.2 Instalarea modului IR (opțional)

Modulul IR trebuie instalat separat pentru anumite modele.

Pași:

1. Fixați suportul IR pe carcasă cu două șuruburi M4 × 10.

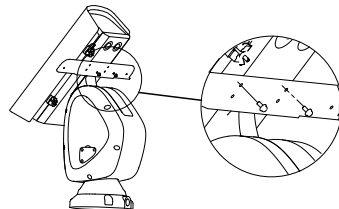

Figură 5-2 Fixarea suportului IR
2. Fixați modulul IR pe suportul IR cu șuruburi.

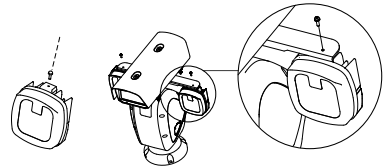

Figură 5-3 Fixarea modului IR
3. Fixați dispozitivele de închidere pe suportul IR cu două șuruburi M4 × 10.

Notă:

Dispozitivele de închidere sunt fixate în mod implicit cu cablu.

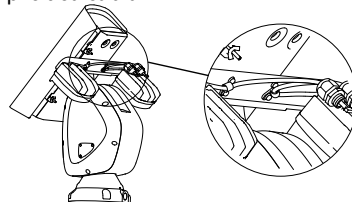

Figură 5-4 Fixarea cablurilor pe suportul IR

4. Treceți cablurile modulelor IR.

- 1) Îndepărtați cele două socluri originale din carcasă.
- 2) Slăbiți piulițele (①) de pe soclurile impermeabile ale cablului.
- 3) Treceți cablurile modului IR prin orificiile respective ale cablurilor de pe carcasă.
- 4) Rotiți soclul de blocare (②) în sensul acelor de ceasornic și strâns pe carcasă.
- 5) Introduceți cablurile în carcasă cât mai mult posibil și fixați piulițele impermeabile ale cablului cu o cheie.

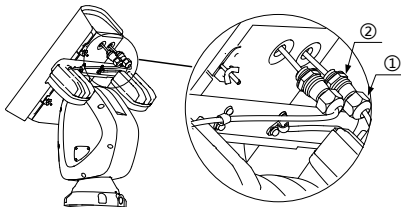

Figură 5-5 Trecerea cablurilor

5. Conectați cablurile modulelor IR.

- 1) Slăbiți comutatoarele de la șuruburile de pe partea inferioară a carcasei și scoateți șuruburile în afară carcasei.
- 2) Deschideți capacul.

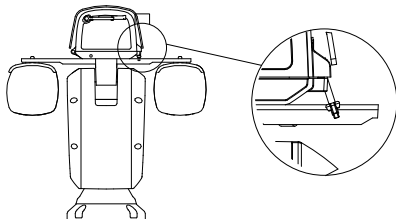

Figură 5-6 Deschiderea carcasei

- 3) Conectați cablurile la conectorii de pe carcasă.

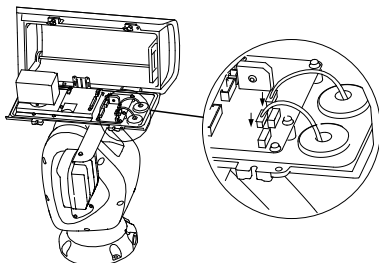

Figură 5-7 Conectarea cablurilor

2.3 Instalarea cardului de memorie (opțional)



Avertisment

NU este recomandat să instalați dvs. înșivă cardul de memorie. Capacitatea de impermeabilitate poate afectată dacă dispozitivul nu va fi din nou funcțional.

Pași:

1. Slăbiți șuruburile capacului superior (și ale scutului solar).
2. Deschideți sau îndepărtați capacul superior (și scutul solar).

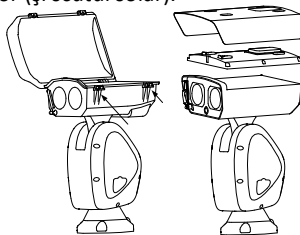

Figură 5-8 Deschiderea capacului (și a scutului solar)

3. Introduceți cardul de memorie în slotul cardului de memorie în funcție de situația reală.

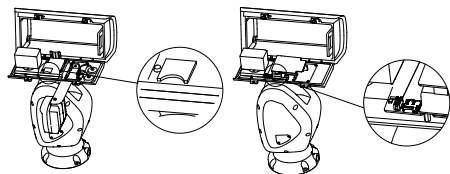
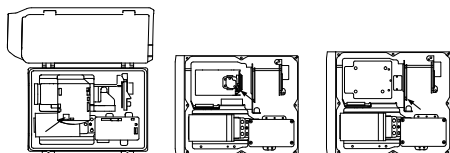

Figură 5-9 Sloturi pentru carduri de memorie ale diferitelor modele

4. Puneți carcasa la loc și strângeți șuruburile pentru a asigura impermeabilitatea.

2.4 Reglarea modului laser (opțional)



Avertisment

NU este recomandat să reglați dvs. înșivă modulul laser. Capacitatea de impermeabilitate poate afectată dacă dispozitivul nu va fi din nou funcțional. Dacă poziția punctului este aceeași ca în figura A, puteți sări peste etapa de reglare a laserului. Poziția punctului indicată în figura A reprezintă poziția optimă; dacă nu este aceeași ca în figura A, trebuie să reglați laserul.

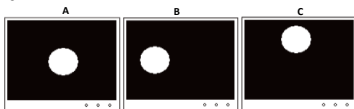

Figură 5-10 Poziția punctului de laser
Observați poziția punctului de laser din imagine. Reglați raportul de mărime/micșorare al obiectivului la o valoare mare; sistemul suplimentar de iluminare cu

laser va regla lumina în funcție de raportul de mărire/micșorare, iar apoi puteți vedea punctul laser pe imaginea în timp real. Reglați ușor șuruburile de control pentru laser în funcție de situația reală.

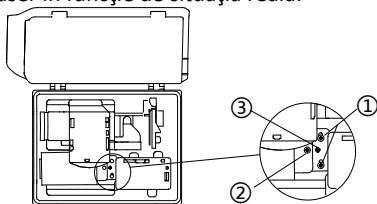

Figură 5-11 Reglarea laserului (Tip III din Seria DY9)

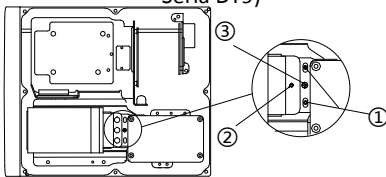

Figură 5-12 Reglarea laserului (Tip IV din Seria DY9)

Note:

- Reglarea funcției de panoramare: Slăbiți două șuruburi de fixare pentru funcția de panoramare (①), rotiți roata excentrică (③) pentru a regla punctul laserului în direcția orizontală și fixați șuruburile după reglare.
- Reglarea înclinării: Strângeți sau slăbiți șurubul de reglare a înclinării (②) pentru a regla poziția punctului laser în direcția verticală.

2.5 Instalarea învelișului impermeabil al cablului de rețea

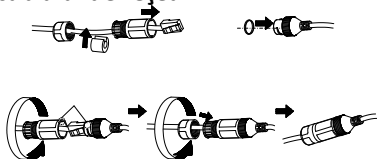

Figură 5-13 Instalați învelișul impermeabil al cablului de rețea

2.6 Instalarea benzii impermeabile



Рисунок 5-14 Instalați banda impermeabilă

2.7 Măsurile de protecție pentru instalarea în spații exterioare

Dacă dispozitivul este instalat la exterior, trebuie luate măsurile de protecție necesare pentru a garanta siguranța. Scațați următorul cod QR pentru a obține măsurile de protecție pentru instalarea la exterior.

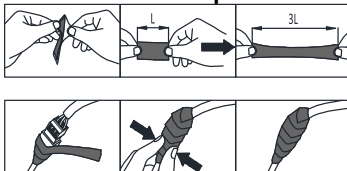

3 Activați și accesați camera de rețea

Scațați codul QR pentru a accesa *Activarea și accesarea camerei de rețea*. Vă rugăm să rețineți că pot fi aplicate taxe pentru utilizarea datelor mobile dacă Wi-Fi nu este disponibil.



I Skôr, než budete produkt používať, prečítajte si túto príručku. Vzhľad produktu je len orientačný a môže sa líšiť od skutočného produktu.

© 2021 Hangzhou Hikvision Digital Technology Co., Ltd. Všetky práva vyhradené.

Informácie o tomto návode

Táto príručka obsahuje pokyny na používanie a správu produktu. Obrázky, grafy, nákresy a všetky ďalšie informácie, ktoré sú v ňom uvedené, slúžia len na opis a vysvetlenie. Informácie uvedené v návode sa môžu zmeniť bez predchádzajúceho upozornenia v dôsledku aktualizácií firmvéru alebo iných príčin. Najnovšiu verziu tohto návodu nájdete na webovej stránke spoločnosti Hikvision (<https://www.hikvision.com/>).

Používajte tento návod v súlade s pokynmi a radami odborníkov, ktorí sú vyškolení na obsluhu produktu.

Ochranné známky

HIKVISION a iné ochranné známky a logá spoločnosti Hikvision sú vlastníctvom spoločnosti Hikvision v rôznych jurisdikciách. Iné ochranné známky a logá sú vlastníctvom príslušných majiteľov.

PREHLÁSENIE

V MAXIMÁLNO M ŽNOM ROZSAHU, KTORÝ POVOĽUJÚ PRÍSLUŠNÉ P RÁVN E PREDPISY, SA

TÁTO PRÍRUČKA A OPÍSANÝ PRODUKT SPOLU S JEHO HARDVEROM, SOFTVÉROM A FIRMVÉROM, DODÁVAJÚ V STAVE „AKO SÚ“ A „SO VŠETKÝMI PORUCHAMI A CHYBAMI“, SPOLOČNOST HIKVISION NEPOSKYTUJE ŽIADNE VÝSLOVNÉ ANI PREDPOKLADANÉ ZÁRUKY, OKREM INÉHO VRÁTANE ZÁRUKY PREDAJNOSTI, USPOKOJIVEJ KVALITY ALEBO VHODNOSTI NA KONKRÉTNY ÚČEL. POUŽÍVANIE PRODUKTU JE NA VAŠE VLASTNÉ RIZIKO. SPOLOČNOST HIKVISION V ŽIADNOM PRÍPADE NENESIE ZODPOVEDNOSŤ ZA ŽIADNE OSOBNÉ, NÁSLEDNÉ, NÁHODNÉ ALEBO NEPRIAMÉ ŠKODY, OKREM INÉHO VRÁTANE ŠKÔD Z ÚŠLEHO PODNIKATELSKÉHO ZISKU, PRERUŠENIA PODNIKANIA, STRATY ÚDAJOV, POŠKODENIA SYSTÉMOV ALEBO STRATY DOKUMENTÁCIE, ČI UŽ NA ZÁKLADE PORUŠENIA ZMLUVY, PREČINU (VRÁTANE NEDBALOSTI), ZODPOVEDNOSTI ZA PRODUKT ALEBO INAK V SÚVISLOSTI S POUŽÍVANÍM PRODUKTU, A TO ANI V PRÍPADE, AK BOĽA SPOLOČNOST HIKVISION UPOZORNENÁ NA MOŽNOSŤ TAKÝCHTO ŠKÔD.

UZŇAVÁTE, ŽE POVAHA INTERNETU UMOŽŇUJE INHERENTNÉ BEZPEČNOSTNÉ RIZIKÁ A SPOLOČNOSŤ HIKVISION NENESIE ŽIADNU ZODPOVEDNOSŤ ZA NEŠTANDARDNÚ PREVÁDZKU, ÚNIK OSOBNÝCH ÚDAJOV ANI ZA INÉ ŠKODY V DÔSLEDKU KYBERNETICKÉHO ÚTOKU, HAKERSKÉHO ÚTOKU, VÍRUSOVEJ INFEKČIE ALEBO INÝCH BEZPEČNOSTNÝCH RIZÍK SIETE INTERNET; V PRÍPADE POTREBY VŠAK SPOLOČNOSŤ HIKVISION POSKYTNE VČASNÚ TECHNICKÚ PODPORU.

SÚHLASÍTE S POUŽÍVANÍM TOHTO PRODUKTU V SÚLADE SO VŠETKÝMI PRÍSLUŠNÝMI ZAKONMI A NESIETE VÝHRADNÚ ZODPOVEDNOSŤ ZA ZABEZPEČENIE, ABY VAŠE POUŽÍVANIE BOLO V SÚLADE S PRÍSLUŠNÝMI ZAKONMI. STE OZVLÁŠŤ ZODPOVEDNÍ ZA POUŽÍVANIE TOHTO PRODUKTU SPÔSOBOM, KTORÝ NEPORUŠUJE PRÁVA TRETÍCH STRÁN, OKREM INÉHO PRÁVA PUBLICITY, PRÁVA DUSEVNÉHO VLASTNÍCTVA, PRÁVA NA OCHRANU ÚDAJOV A INÉ PRÁVA NA OCHRANU SÚKROMIA. TENTO PRODUKT NESMIETE POUŽÍVAŤ NA ŽIADNE ZAKÁZANÉ ÚČELY VRÁTANE VÝVOJA ALEBO VÝROBY ZBRANÍ HROMADNÉHO NIČENIA, VÝVOJA ALEBO VÝROBY CHEMICKÝCH ALEBO BIOLOGICKÝCH ZBRANÍ, AKÝCHKOL'VEK AKTIVÍT V SÚVISLOSTI S AKOUKOL'VEK JADROVOU VYBUŠNINOU ALEBO NEBEZPEČNÝM CYKLOM JADROVÉHO PALIVA, ALEBO NA PODPORU ZNEUŽÍVANIA ĽUDSKÝCH PRÁV.

V PRÍPADE AKÉHOKOL'VEK NEŠÚLADU MEDZI TOUTO PRÍRUČKOU A PRÍSLUŠNÝMI PRÁVNÝMI PREDPISMI MAJÚ PREDNOSŤ PRÍSLUŠNÉ PRÁVNE PREDPISY.

Regulačné informácie

Vyhľadanie o súlade s predpismi EÚ

 Tento produkt a aj prípadné dodávané príslušenstvo sú označené značkou „CE“ a sú preto v súlade s príslušnými harmonizovanými európskymi normami uvedenými v smernici EMC 2014/30/EÚ, smernici RoHS 2011/65/EÚ.

2012/19/EÚ (smernica o odpade z elektrických a elektronických zariadení): Produkty označené týmto symbolom  v rámci Európskej únie nesmú likvidovať spolu s netriedeným komunálnym odpadom. Po zakúpení ekvivalentného nového zariadenia zrecyklujte produkt tým, že ho odovzdáte miestnemu dodávateľovi alebo ho zlikvidujete na

určených zberných miestach. Ďalšie informácie nájdete na lokalite: www.recyclethis.info



2006/66/ES a príslušné doplnenia 2013/56/EU (smernica o batériách): Tento produkt obsahuje batériu, ktorá sa v rámci Európskej únie nesmie likvidovať spolu s netriedeným komunálnym odpadom. Konkrétne informácie o batérii nájdete v dokumentácii produktu. Batéria je označená týmto symbolom, ktorý môže obsahovať písmená označujúce obsah kadmia (Cd), olova (Pb) alebo ortuti (Hg). Zrecyklujte batériu tým, že ju odovzdáte dodávateľovi alebo ju zlikvidujete na určenom zbernom mieste. Ďalšie informácie nájdete na: www.recyclethis.info.

Výstraha

Toto je produkt triedy A. V domácom prostredí môže tento produkt spôsobovať rádiové rušenie, pričom v takom prípade sa od používateľa môže vyžadovať, aby prijal primerané opatrenia.

Bezpečnostné pokyny



Výstrahy

Právne predpisy a nariadenia

Zariadenie by sa malo používať v súlade s miestnymi zákonmi, predpismi o elektrickej bezpečnosti a protipožiarными predpismi.

Elektrická bezpečnosť

VÝSTRAHA: S cieľom znížiť riziko požiaru vymeňte poistku len sa poistku rovnakého typu a parametrov.

Toto zariadenie sa má nainštalovať spolu s UPS, aby sa predišlo riziku opätovného spustenia.

Batéria

Zabráňte prehltnutiu batérie. Nebezpečenstvo chemických popálení!

Tento produkt obsahuje plochú/gombíkovú batériu. V prípade prehltnutia plochej/gombíkovej batérie môže dôjsť k vážnym vnútorným popáleninám už v priebehu 2 hodín, ktoré môžu spôsobiť smrť.

Nové a použité batérie uchovajte mimo dosahu detí.

Ak sa priechinok batérie nedá bezpečne zavrieť, prestaňte produkt používať a uchovajte ho mimo dosahu detí.

Ak si myslíte, že mohlo dôjsť k prehltnutiu batérií alebo ich vloženiu do akejkoľvek časti tela, okamžite vyhľadajte lekársku pomoc.

VÝSTRAHA: Riziko výbuchu v prípade výmeny batérie za nesprávny typ.

Pri nevhodnej výmene batérie za nesprávny typ sa môže deaktivovať bezpečnostný prvok (napríklad pri niektorých typoch litiových batérií).

Batériu nevkładajte do ohňa alebo horúcej rúry ani ju mechanicky nedrťte ani nerezte, pretože by to mohlo spôsobiť výbuch.

Batériu nenechávajte v prostredí s mimoriadne vysokou teplotou, čo môže viesť k výbuchu alebo úniku horľavých kvapalín alebo plynov.

Batériu nevystavujte mimoriadne nízkemu tlaku vzduchu, čo môže viesť k výbuchu alebo úniku horľavých kvapalín alebo plynov.

Použité batérie zlikvidujte podľa príslušných pokynov.

Montáž

Zariadenie nikdy neumiestňujte na nestabilné miesto. Zariadenie môže spadnúť, v dôsledku čoho môže dôjsť k vážnemu zraneniu alebo usmrteniu.

Použitie batérie zlikvidujte podľa príslušných pokynov.

Laser



Zariadenie s laserovým modulom môžu obsluhovať iba odborníci.

Upozornenie: Tento štítok označuje, že laserové žiarenie vysielané zo zariadenia môže spôsobiť zranenie očí, popálenie pokožky alebo zapálenie horľavých látok. Pred zapnutím funkcie dodatočného osvetlenia skontrolujte, či sa pred laserovou sošovkou nenachádza žiadna

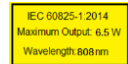
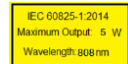

osoba ani horľavá látka. Zariadenie uchovávejte mimo dosahu detí.

Postupujte podľa pokynov zobrazených na štítku, aby ste dosiahli maximálny výstup a vinovú dĺžku lasera.



Upozornenia

Predchádzanie požiarom

Na zariadenie sa nesmú umiestňovať žiadne zdroje otvoreného ohňa, napríklad zapálené sviečky. Sériový port na zariadení slúži len na servisné účely.

Nepripájajte viacero zariadení k jednému napájaciemu adaptéru, pretože preťaženie adaptéra môže spôsobiť prehriatie a vznik požiaru.

Horúci povrch

VÝSTRAHA: Horúce súčasti! Pri manipulácii so súčastami si môžete popáliť prsty.



Táto nálepka indikuje, že označená položka môže byť horúca a mali by ste sa jej dotýkať opatrne. Pred manipuláciou so súčastami

počkajte pol hodiny po vypnutí zariadenia.

Zariadenie s touto nálepkou je určené na inštaláciu na mieste s obmedzeným prístupom. Prístup je možné udeliť len zamestnancom servisu alebo používateľom, ktorí boli poučení o dôvodoch obmedzenia prístupu na dané miesto a o všetkých bezpečnostných opatreniach, ktoré sa musia dodržať.

Montáž

Zariadenie nainštalujte podľa pokynov v tejto príručke.

Pred pripájaním, inštaláciou alebo demontážou zariadenia sa uistite, že je odpojené napájanie.

Preprava

Pri preprave ponechajte zariadenie v pôvodnom alebo podobnom balení.

Chráňte zariadenie pred pádom alebo nárazom.

Zdroj napájania

Informácie o štandardnom zdroji napájania nájdete na štítku zariadenia. Uistite sa, že váš zdroj napájania zodpovedá požiadavkám zariadenia. Do obvodu napájania nainštalujte istič, aby bolo možné bezpečne prerušiť napájanie.

Údržba

Ak produkt nepracuje správne, obráťte sa na predajcu alebo na najbližšie servisné stredisko. Nepreberáme žiadnu zodpovednosť za problémy spôsobené neoprávnenou opravou alebo údržbou.

Čistenie

Pri čistení vnútorných a vonkajších povrchov používajte jemnú a suchú handričku. Nepoužívajte

alkalické čistiace prostriedky.

IR

Lúč svetla na vzdialenosť 200 mm je klasifikovaný ako riziková skupina 1 (RG1). Tento produkt môže vyžarovať nebezpečné optické žiarenie.

NEPOZERAJTE sa do zapnutého zdroja svetla. Môže byť škodlivý pre oči.

Ak nie je k dispozícii vhodné tienenie alebo ochrana zraku, svetlo zapínajte len v bezpečnej vzdialenosti alebo na mieste, ktoré nie je priamo vystavené svetlu pri inštalácii alebo údržbe zariadenia.

Prevádzkové prostredie

Pri používaní akéhokoľvek laserového vybavenia zabezpečte, aby sošovka zariadenia nebola vystavená laserovému lúču, inak sa môže vypáliť. Sošovkou NEMIERTE na slnko ani na žiadny iný silný zdroj svetla.

Aby sa predišlo hromadeniu tepla, je potrebné dobré vetranie správneho prevádzkového prostredia.

Zariadenie NEVYSTAVUJTE extrémne horúcemu, chladnému, prašnému, koroziívnemu, slanému alkalickému alebo vlhkému prostrediu. Požadavky na teplotu a vlhkosť sú uvedené v technických údajoch zariadenia.

Zariadenie NEVYSTAVUJTE silnému elektromagnetickému žiareniu.

Núdzový režim

Ak zo zariadenia vychádza dym, zápach alebo hluk, ihneď vypnite napájanie, odpojte napájací kábel a obráťte sa na servisné stredisko.

Synchronizácia času

Ak lokálny čas nie je synchronizovaný s časom siete, nastavte čas zariadenia pre prvý prístup manuálne. Zobrazte zariadenie vo webovom prehliadači/ klientskom softvéri a prejdite do rozhrania nastavenia času.

1 Prehľad

1.1 Vzhľad

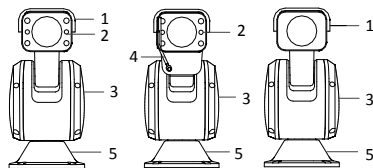

Obrázok 1-1 Sietový pozíčný systém série Dy7xxx

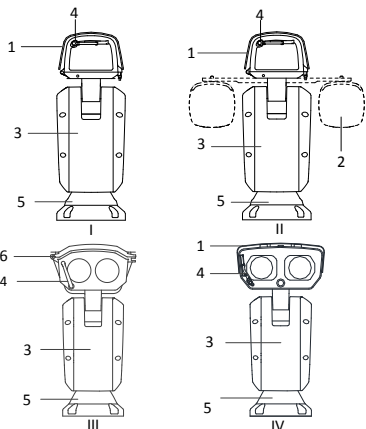

Obrázok 1-2 Sieťový pozičný systém série DY9xxx

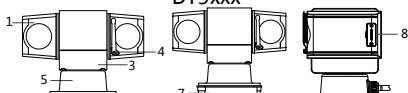

Obrázok 1-3 Sieťový pozičný systém série DY5xxx

1.2 Popis

Tabuľka 1-1 Popis vzhľadu

Číslo	Popis	Číslo	Popis
1	Clona	5	Základňa
2	IR	6	Kryt
3	Hlavná súčasť	7	Podložka tlmíaca nárazy
4	Stierač	8	Slot karty MicroSD

1.3 Káble

Funkciu káblov je možné identifikovať pomocou pripevnených štítkov.

Poznámka:

Káble sa líšia v závislosti od rôznych modelov pozičných systémov.

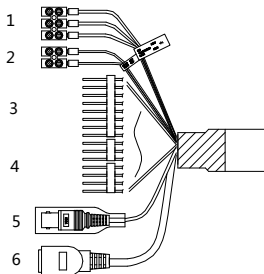

Obrázok 1-4 Káble I

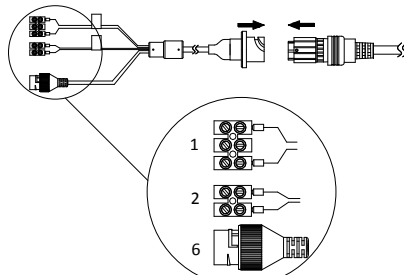

Obrázok 1-5 Káble II

Tabuľka 1-2 Popis káblov

Číslo	Popis	Číslo	Popis
1	Napájací kábel	4	Zvukový kábel
2	RS-485	5	Video kábel
3	Kábel alarmu	6	Sieťový kábel

1.4 Vstup/výstup alarmu

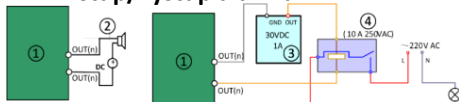

Obrázok 1-6 Káble alarmu

Tabuľka 1-3 Popis káblov

Číslo	Popis	Číslo	Popis
1	Výstup relé	3	Zdroj napájania
2	Zaťaženie DC	4	Relé JQC-3FG

2 Montáž

2.1 Nainštalujte sieťový pozičný systém

Uistite sa, že na inštaláciu pozičného systému máte dostatok miesta. Podrobné rozmery nájdete v hárku s parametrami výrobu.

Kroky:

1. Upevnite pozičný systém na konzolový stojan pomocou dodaných skrutiek.

Poznámka:

Hrúbka oceľovej podložky stojana by mala byť viac ako 5 mm.

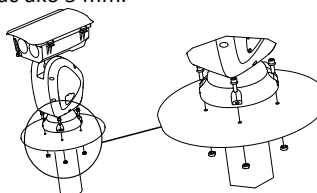

Obrázok 2-1 Pripevnite pozičný systém
2. Pripojte príslušné káble a zapnite napájanie; systém vykoná vlastný test

automaticky.

2.2 Inštalácia IR modulu (voliteľné)

Pre určité modely musí byť IR modul nainštalovaný osobitne.

Kroky:

1. IR držiak pripevnite ku krytu pomocou dvoch skrutiek M4 × 10.

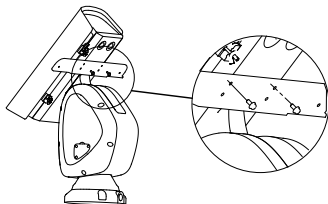

Obrázok 2-2 Pripevnite IR držiak

2. Pomocou skrutiek pripevnite IR modul ku IR držiaku.

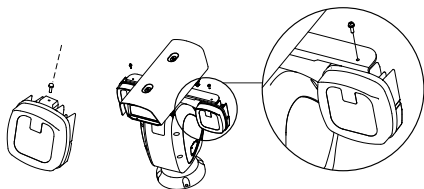

Obrázok 2-3 Pripevnite IR modul

3. Spony pripevnite k IR držiaku pomocou dvoch skrutiek M4 × 10.

Poznámka:

Spony sú štandardne pripevnené ku káblu.

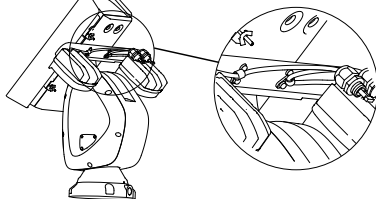

Obrázok 2-4 Pripevnite káble k IR držiaku

4. Umiestnite káble IR modulu.

- 1) Odpojte dva pôvodné konektory z krytu.

- 2) Uvoľnite matice (1) na vodotesných káblových konektoroch.

- 3) Vedte káble IR modulu cez otvory pre káble na kryte.

- 4) Otočte zaisťovací konektor (2) v smere hodinových ručičiek, aby tesne priliehal ku krytu.

- 5) Vložte káble čo najviac do vnútra krytu a pomocou kľúča pripevnite vodotesné matice kábla.

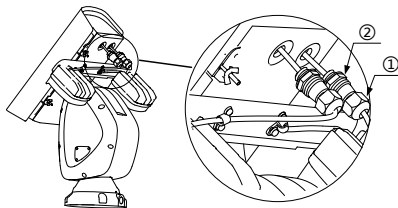

Obrázok 2-5 Umiestnite káble

5. Pripojte káble IR modulov.

- 1) Uvoľnite západky zo skrutiek na spodnej strane krytu a vytiahnite skrutky smerom von z krytu.

- 2) Otvorte vrchnák.

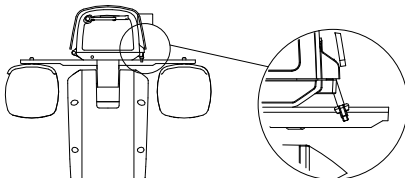

Obrázok 2-6 Otvorte kryt

- 3) Pripojte káble k jednotlivým konektorom na kryte.

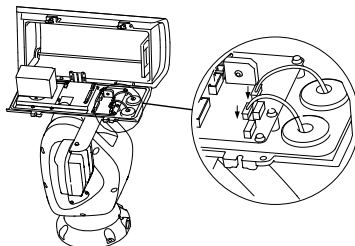

Obrázok 2-7 Pripojte káble

2.3 Inštalácia pamäťovej karty (voliteľné)

⚠ Výstraha

Neodporúča sa inštalovať pamäťovú kartu svojipomocne. Ak zariadenie nemôže byť uvedené do pôvodného stavu, ovplyvní to jeho vodotesnosť.

Kroky:

1. Uvoľnite skrutky horného krytu (a slnečnej clony).

2. Otvorte alebo zložte horný kryt (a slnečnú clonu).

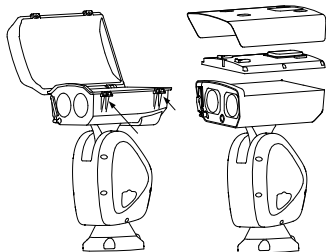

Obrázok 2-8 Otvorte kryt (a slnečnú clonu)
3. Vložte pamäťovú kartu do slotu pre pamäťovú kartu podľa momentálnej situácie.

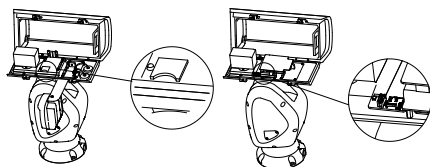
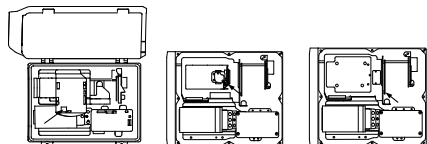

Obrázok 2-9 Sloty pre pamäťové karty
rôznych modelov

4. Dajte naspäť kryt a utiahnite skrutky, aby sa zabezpečila vodotesnosť.

2.4 Nastavte laserový modul (voliteľné)

⚠ Výstraha

Neodporúča sa nastavovať laserový modul svojpomocne. Ak zariadenie nemôže byť uvedené do pôvodného stavu, ovplyvní to jeho vodotesnosť.

Ak je bodové umiestnenie rovnaké ako na obrázku A, môžete krok nastavenia laseru preskočiť. Bodové umiestnenie zobrazené na obrázku A predstavuje optimálne umiestnenie; ak to nezodpovedá vášmu zariadeniu, musíte nastaviť laser.

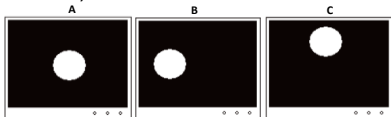

Obrázok 2-10 Umiestnenie laserového bodu
Sledujte polohu laserového bodu na obrázku. Upravte pomer zväčšenia objektívu na vysokú hodnotu, doplnkový laserový systém osvetlenia upraví svetlo podľa pomeru zväčšenia a potom môžete na mieste živého náhľadu vidieť laserový bod. Ovládacie skrutky pre laser mierne prispôbte podľa momentálnej situácie.

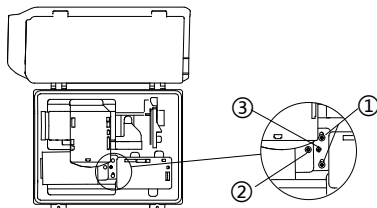

Obrázok 2-11 Nastavte laser (typ III série
DY9)

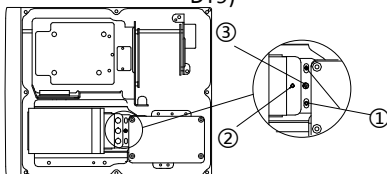

Obrázok 2-12 Nastavte laser (typ IV série
DY9)

Poznámky:

- Nastavenie panoramatického pohybu: Uvoľníte dve upevňovacie skrutky panoramatického pohybu (1), otáčaním excentra (3) upravíte laserový bod v horizontálnom smere a skrutky po nastavení utiahnite.
- Nastavenie sklonu: Uťahnutím alebo povolením nastavovacej skrutky sklonu (2) upravíte polohu laserového bodu vo zvislom smere.

2.5 Montáž vodotesného obalu sieťového kábla

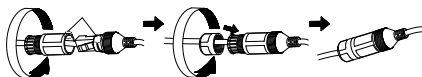

Obrázok 2-13 Nainštalujte vodotesný obal

2.6 Montáž vodotesnej pásky

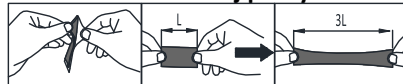

Obrázok 2-14 Nainštalujte vodotesnú pásku

2.7 Ochranné opatrenia pre montáž v exteriéri

Pri montáži zariadenia v exteriéri je potrebné prijať ochranné opatrenia, aby sa zaistila bezpečnosť. Naskenovaním nasledovného QR kódu získate informácie o ochranných opatreniach pre montáž v exteriéri.



3 Aktivácia a prístup k sieťovej kamere

Naskenovaním tohto QR kódu získate informácie o *aktivácii a prístupe k sieťovej kamere*. Berte na vedomie, že to môže podliehať poplatkom za mobilné dáta, ak nie je k dispozícii sieť Wi-Fi.



Bahasa Indonesia



Baca manual in sebelum menggunakan produk. Tampilan produk hanya untuk referensi dan dapat berbeda dari tampilan produk yang sebenarnya.

© 2021 Hangzhou Hikvision Digital Technology Co., Ltd. Hak dilindungi.

Tentang Manual ini

Manual ini berisi petunjuk untuk menggunakan dan mengelola produk. Foto, diagram, gambar, dan semua informasi lain di dalam dokumen ini hanya untuk gambaran dan penjelasan. Informasi yang ada di dalam Manual ini dapat berubah, tanpa pemberitahuan, akibat adanya pembaruan firmware atau sebab lain. Anda dapat menemukan versi terbaru Manual ini di situs web Hikvision (<https://www.hikvision.com/>).

Harap gunakan Manual ini dengan panduan dan bantuan tenaga profesional yang terlatih dalam mendukung Produk ini.

Merek Dagang

HIKVISION® dan merek dagang serta logo Hikvision lainnya adalah milik Hikvision di berbagai wilayah hukum.

Merek dagang dan logo lain yang disebutkan dalam dokumen ini adalah milik pemilik yang bersangkutan.

PENAFIAN

SEPANJANG DIPERBOLEHKAN OLEH PERATURAN YANG BERLAKU, MANUAL INI DAN PRODUK YANG DIJELASKAN, BERSERTA PERANGKAT KERAS, PERANGKAT LUNAK, DAN FIRMWARE, DISEDIAKAN "SEPERTI ADANYA" DAN "DENGAN SEMUA CACAT DAN KESALAHAN". HIKVISION TIDAK MEMBERIKAN JAMINAN TERSURAT ATAU PUN TERSIRAT, TERMASUK TIDAK TERBATAS PADA, JAMINAN KOMERSIAL, KUALITAS MEMUASKAN, ATAU PUN KECOCOKAN UNTUK TUJUAN TERTENTU. PENGGUNAAN PRODUK OLEH ANDA ADALAH ATAS RISIKO ANDA SENDIRI. DALAM SEGALA HAL, HIKVISION TIDAK BERTANGGUNG JAWAB KEPADA ANDA ATAS KERUSAKAN KHUSUS, IKUTAN, INSIDENTIL, ATAU TIDAK LANGSUNG, TERMASUK, ANTARA LAIN, KERUGIAN AKIBAT HILANGNYA LABA USAHA, TERGANGGUNYA USAHA, ATAU HILANGNYA DATA, KERUSAKAN SISTEM, ATAU HILANGNYA DOKUMEN, BAIK BERDASARKAN PELANGGARAN ATAS KONTRAK, TINDAKAN MELAWAN HUKUM (TERMASUK KELALAIAN), KEWAJIBAN PRODUK, ATAU LAINNYA, TERKAIT PENGGUNAAN PERANGKAT LUNAK, MESKIPUN

HIKVISION SUDAH DIBERITAHU ADANYA POTENSI KERUSAKAN ATAU KERUGIAN SEMACAM ITU. ANDA MENGAKUI BAHWA SIFAT INTERNET MENGHADIRKAN RISIKO KEAMANAN TIDAK TERLIHAT, DAN HIKVISION TIDAK BERTANGGUNG JAWAB ATAS ABNORMALITAS PENGOPERASIAN, KEBOCORAN PRIVASI, ATAU KERUSAKAN LAIN AKIBAT SERANGAN SIBER, SERANGAN PERETAS, INFEKSI VIRUS, DAN RISIKO KEAMANAN INTERNET LAINNYA; AKAN TETAPI, KAMI AKAN MENYEDIAKAN DUKUNGAN TEKNIS SECARA BERKALA JIKA DIBUTUHKAN.

ANDA SETUJU UNTUK MENGGUNAKAN PRODUK INI DENGAN MEMATUHI SEMUA PERATURAN YANG BERLAKU DAN ANDA SECARA PRIBADI BERTANGGUNG JAWAB MEMASTIKAN PENGGUNAAN OLEH ANDA MEMATUHI PERATURAN YANG BERLAKU. SECARA KHUSUS, ANDA BERTANGGUNG JAWAB MENGGUNAKAN PRODUK DENGAN CARA YANG TIDAK MELANGGAR HAK-HAK PIHAK KETIGA, TERMASUK TANPA BATASAN PADA, HAK PUBLISITAS, HAK KEKAYAAN INTELEKTUAL, ATAU PERLINDUNGAN DATA DAN HAK PRIVASI LAINNYA. ANDA DILARANG MENGGUNAKAN PRODUK UNTUK PENGGUNAAN AKHIR YANG DILARANG, TERMASUK PENGEMBANGAN ATAU PRODUKSI SENJATA PEMUSNAH MASSAL, PENGEMBANGAN ATAU PRODUKSI SENJATA KIMIA ATAU BIOLOGIS, AKTIVITAS YANG BERHUBUNGAN DENGAN BAHAN PELEDAK NUKLIR ATAU DAUR BAHAN BAKAR NUKLIR SECARA TIDAK AMAN ATAU UNTUK Mendukung pelanggaran hak asasi manusia. JIKA TERJADI PERTENTANGAN ANTARA MANUAL INI DAN PERATURAN YANG BERLAKU, YANG DISEBUT TERAKHIR DIPRIORITASKAN.

Informasi Terkait Peraturan

Pernyataan Kepatuhan Terhadap UE

Produk ini - dan jika ada - aksesoris yang disertakan bertanda "CE" dan oleh karena itu memenuhi standar harmoni Eropa yang disebutkan dalam EMC Directive 2014/30/EU, RoHS Directive 2011/65/EU,

2012/19/EU (WEEE directive): Produk yang bertanda simbol ini tidak boleh dibuang sebagai sampah umum yang tidak disortir di wilayah Uni Eropa. Agar dapat didaur ulang sesuai ketentuan, kembalikan produk ini ke toko terdekat saat Anda membeli peralatan pengganti yang baru, atau buang pada

titik pengumpulan yang ditentukan. Untuk informasi lebih lanjut, kunjungi: www.recyclethis.info



2006/66/EC dan amemendennya 2013/56/EU (ketentuan baterai): Produk ini berisi baterai yang tidak boleh dibuang sebagai sampah umum yang tidak disortir di wilayah Uni Eropa.

Lihat dokumentasi produk untuk informasi spesifik tentang baterai. Baterai ini ditandai dengan simbol ini, yang mungkin disertai huruf untuk menandakan kadmium (Cd), timbal (Pb), atau merkuri (Hg). Agar dapat didaur ulang sesuai ketentuan, kembalikan baterai ke toko atau titik pengumpulan yang ditentukan. Untuk informasi lebih lengkap, kunjungi: www.recyclethis.info.

Peringatan

Produk ini merupakan produk kelas A. Di lingkungan rumah tinggal, produk ini dapat menimbulkan interferensi radio, dalam kondisi tersebut pengguna mungkin diharuskan untuk mengambil langkah-langkah yang memadai.

Petunjuk Keselamatan



Peringatan

Undang-Undang dan Peraturan

Perangkat harus digunakan sesuai dengan undang-undang setempat, peraturan keselamatan kelistrikan, dan peraturan terkait pencegahan kebakaran.

Keamanan Elektrik

PERHATIAN: Untuk mengurangi risiko kebakaran, ganti sekering dengan tipe dan rating yang sama saja.

Peralatan ini harus dipasang bersama dengan UPS untuk menghindari risiko memulai ulang.

Baterai

Jangan menelan baterai. Bahaya luka bakar akibat bahan kimia!

Produk ini menggunakan baterai sel berbentuk koin/kancing. Baterai sel koin/kancing, jika tertelan, dapat menyebabkan luka bakar internal serius hanya dalam waktu 2 jam dan mengakibatkan kematian.

Simpan baterai baru dan lama jauh dari jangkauan anak-anak.

Jika kompartemen baterai tidak dapat ditutup sempurna, hentikan penggunaan produk dan jauhkan dari jangkauan anak-anak.

Jika Anda curiga baterai telah tertelan atau memasuki bagian tubuh mana pun, segera hubungi dokter.

PERHATIAN: Risiko ledakan jika baterai diganti dengan jenis yang salah.

Penggantian baterai yang tidak tepat dengan baterai dari jenis yang salah dapat memengaruhi keamanan (misalnya, untuk beberapa jenis baterai lithium).

Jangan membuang baterai ke dalam api atau oven panas, atau menghancurkan atau memotongnya secara mekanis, karena dapat menyebabkan ledakan.

Jangan meletakkan baterai di lingkungan yang bersuhu sangat tinggi, karena dapat menyebabkan ledakan atau kebocoran cairan atau gas yang mudah terbakar.

Jangan membiarkan baterai terpapar tekanan udara yang sangat rendah, karena dapat menyebabkan ledakan atau kebocoran cairan atau

gas yang mudah terbakar.

Buang baterai bekas sesuai petunjuk.

Pemasangan

Jangan memasang peralatan ini di lokasi yang tidak stabil. Peralatan bisa jatuh dan menyebabkan cedera serius hingga kematian. Buang baterai bekas sesuai petunjuk.

Laser

Perangkat dengan modul laser hanya boleh dioperasikan oleh profesional. Peringatan: Stiker untuk menunjukkan bahwa emisi



radiasi laser dari perangkat dapat menyebabkan cedera pada mata, membakar kulit, atau benda mudah menyala. Sebelum mengaktifkan fungsi Tambahan Cahaya, pastikan tidak ada manusia atau zat mudah menyala di depan lensa laser.

Jangan simpan perangkat di tempat yang dapat dijangkau anak kecil.

Lihat stiker untuk informasi output maksimum dan panjang gelombang laser.



Perhatian

Pencegahan Kebakaran

Jangan menempatkan sumber nyala terbuka, misalnya lilin, di atas peralatan.

Gunakan port seri peralatan untuk debuging saja. Jangan menghubungkan beberapa perangkat ke satu adaptor daya karena kelebihan beban pada adaptor dapat menyebabkan panas berlebihan serta menjadi sumber kebakaran.

Permukaan Panas

PERHATIAN: Komponen panas! Jari yang terbakar saat menangani komponen.



Stiker ini untuk mengindikasikan bahwa item yang ditandai bisa menjadi panas dan tidak boleh disentuh tanpa waktu pendinginan.

Tunggu satu setengah jam setelah peralatan dimatikan sebelum menangani komponen.

Perangkat dengan stiker ini dimaksudkan untuk pemasangan pada lokasi dengan akses terbatas.

Akses hanya dapat didapatkan oleh petugas layanan atau oleh pengguna yang telah mendapat instruksi tentang alasan pembatasan yang diterapkan ke lokasi tersebut dan mengenai langkah pencegahan yang harus dilakukan.

Pemasangan

Pasang peralatan sesuai petunjuk di dalam manual ini.

Pastikan aliran daya dimatikan sebelum Anda menyambung, memasang, atau membongkar perangkat.

Transportasi

Kemas perangkat dalam kemasan aslinya atau yang serupa saat memindahkannya.

Jangan menjatuhkan produk atau membuatnya terkena guncangan fisik.

Catu Daya

Lihat label perangkat untuk catu daya standar. Pastikan catu daya Anda sesuai untuk perangkat Anda.

Pasang alat darurat dalam rangkaian catu daya untuk memutus aliran daya secara nyaman.

Pemeliharaan

Jika produk tidak berfungsi dengan baik, hubungi dealer atau pusat servis terdekat. Kami tidak bertanggung jawab atas masalah yang disebabkan oleh perbaikan atau perawatan yang tidak resmi.

Pembersihan

Gunakan kain lembut dan kering untuk membersihkan permukaan bagian dalam dan bagian luar. Jangan menggunakan detergen alkalin.

IR

Berkas cahaya pada jarak 200 mm diklasifikasikan sebagai Risiko Grup 1 (RG1). Produk ini dapat memancarkan radiasi optik berbahaya. JANGAN memandang sumber cahaya yang menyala. Dapat membahayakan mata.

Jika pelindung atau pelindung mata yang sesuai tidak tersedia, nyalakan lampu hanya pada jarak yang aman atau di area yang tidak secara langsung terkena cahaya saat memasang atau merawat perangkat.

Lingkungan Penggunaan

Saat ada perangkat laser yang sedang digunakan, pastikan lensa perangkat tidak terpapar sorotan laser, karena bisa terbakar.

JANGAN mengarahkan lensa ke matahari atau cahaya terang lainnya.

Untuk menghindari akumulasi panas, diperlukan ventilasi yang baik untuk lingkungan operasional yang tepat.

JANGAN membiarkan perangkat terpapar lingkungan yang sangat panas, sangat dingin, berdebu, korosif, mengandung garam-alkali, atau lembap. Untuk persyaratan suhu dan kelembapan, lihat spesifikasi perangkat.

JANGAN membiarkan perangkat terpapar radiasi elektromagnetik tinggi.

Darurat

Jika muncul asap, bau, atau derau dari perangkat, segera matikan perangkat, cabut kabel daya, lalu hubungi pusat servis.

SINKRONISASI WAKTU

Setel waktu perangkat secara manual untuk akses pertama kali jika waktu setempat tidak sinkron dengan waktu jaringan. Kunjungi perangkat melalui peramban web/perangkat lunak klien lalu buka antarmuka pengaturan waktu.

1 Gambaran Umum

1.1 Tampilan

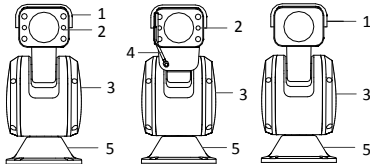

Gambar 1-1 Sistem Pemosisian Jaringan Seri DY7xxx

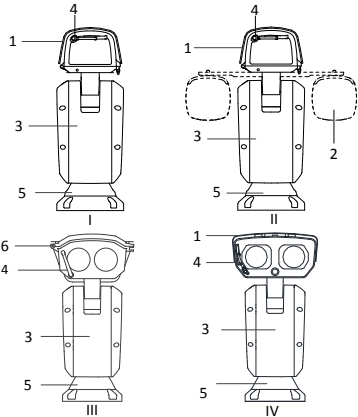

Gambar 1-2 Sistem Pemosisian Jaringan Seri DY9xxx

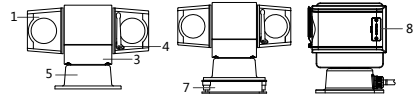

Gambar 1-3 Sistem Pemosisian Jaringan Seri DY5xxx

1.2 Deskripsi

Tabel 1-1 Deskripsi Tampilan

No.	Deskripsi	No.	Deskripsi
1	Perisai	5	Dudukan
2	IR	6	Rumahan
3	Bagian Utama	7	Bantal Peredam Kejut
4	Penyeka	8	Slot Kartu MicroSD

1.3 Kabel

Lihat label pada kabel untuk keterangan fungsi.

Catatan:

Kabel bervariasi antar model sistem pemosisian.

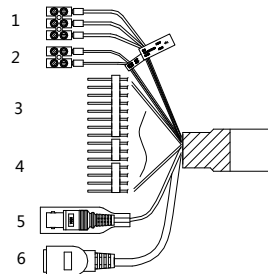

Gambar 1-4 Kabel I

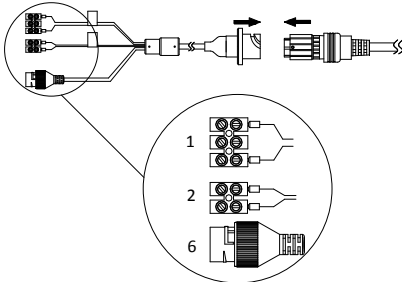

Gambar 1-5 Kabel II
Tabel 1-2 Deskripsi Kabel

No.	Deskripsi	No.	Deskripsi
1	Kabel Daya	4	Kabel Audio
2	RS-485	5	Kabel Video
3	Kabel Alarm	6	Kabel Jaringan

1.4 Input/Output Alarm

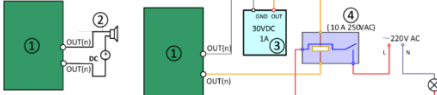

Gambar 1-6 Kabel Alarm
Tabel 1-3 Deskripsi Kabel

No.	Deskripsi	No.	Deskripsi
1	Output relai	3	Catu daya
2	Muatan DC	4	Relai JQC-3FG

2 Pemasangan

2.1 Pasang Sistem Pemosisian Jaringan

Pastikan tersedia cukup ruang untuk memasang sistem pemosisian. Untuk dimensi terperinci, lihat lembar data.

Langkah-langkah:

1. Amankan sistem pemosisian ke pijakan braket dengan sekrup yang disediakan.

Catatan:

Pelat baja pijakan harus memiliki ketebalan lebih dari 5 mm.

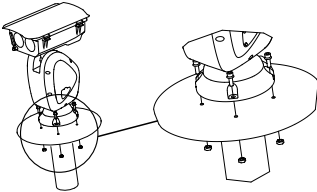

Gambar 2-1 Amankan Sistem Pemosisi
2. Hubungkan kabel terkait lalu hidupkan daya; sistem akan melakukan uji mandiri secara otomatis.

2.2 Pasang Modul IR (Opsional)

Modul IR harus dipasang terpisah untuk model-model tertentu.

Langkah-langkah:

1. Amankan braket IR ke rumahnya dengan 10 sekrup M4.

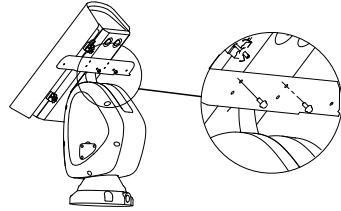

Gambar 2-2 Amankan Braket IR
2. Amankan modul IR ke braket IR dengan sekrup.

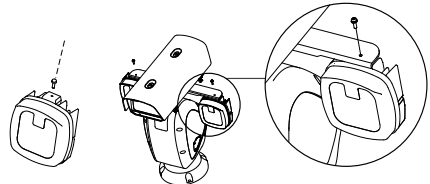

Gambar 2-3 Amankan Modul IR
3. Amankan gesper ke braket IR dengan 10 sekrup M4.

Catatan:

Gesper diamankan dengan kabel secara default.

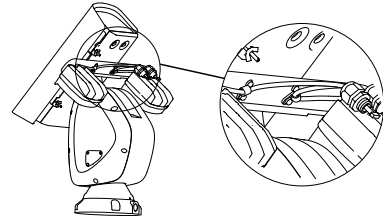

Gambar 2-4 Amankan Kabel ke Braket IR
4. Rutekan kabel modul IR.

1) Tarik kedua konektor asli dari rumah.

2) Kendurkan mur (1) pada konektor kabel anti-air.

3) Rutekan kabel modul IR lewat lubang kabel pada rumah satu per satu.

4) Kencangkan konektor pengunci (2) ke rumah dengan memutarinya searah jarum.

5) Masukkan kabel ke rumah semaksimal mungkin, lalu kencangkan mur kabel anti air dengan kunci pas.

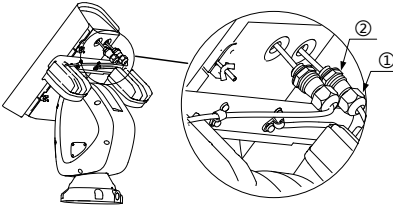

Gambar 2-5 Merutekan Kabel

5. Hubungkan kabel modul IR.

1) Kendorkan sakelar pengalih dari baut di bagian bawah rumahan lalu tarik keluar baut dari rumahan.

2) Buka penutup.

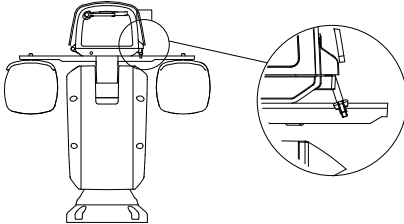

Gambar 2-6 Buka Rumahan

3) Hubungkan kabel ke konektor pada rumahan satu per satu.

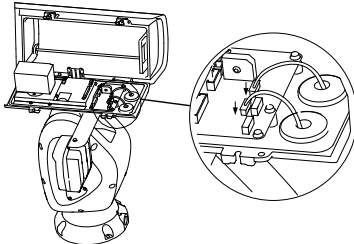

Gambar 2-7 Menghubungkan Kabel

2.3 Memasang Kartu Memori (Opsional)



Peringatan

Sebaiknya TIDAK memasang kartu memori sendiri. Kapabilitas anti air akan rusak jika perangkat tidak dapat dipulihkan sepenuhnya.

Langkah-langkah:

1. Kendorkan sekrup tutup atas (dan pelindung matahari).

2. Buka atau turunkan tutup atas (dan pelindung matahari).

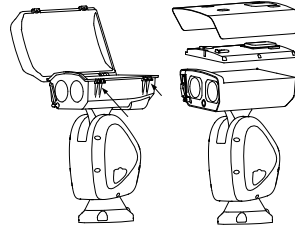

Gambar 2-8 Membuka Tutup (dan pelindung matahari)

3. Pasang kartu memori ke slot kartu sesuai kondisi yang ada.

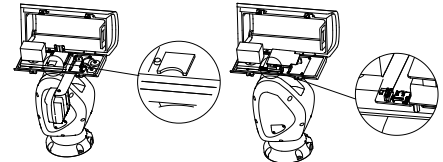
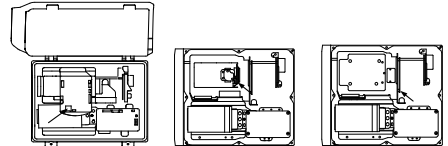

Gambar 2-9 Berbagai Model Slot Kartu Memori

4. Pasang kembali rumahan lalu kencangkan sekrup anti-air.

2.4 Menyesuaikan Modul Laser (Opsional)



Peringatan

Sebaiknya TIDAK menyesuaikan modul laser sendiri. Kapabilitas anti air akan rusak jika perangkat tidak dapat dipulihkan sepenuhnya.

Jika lokasi titik sama dengan yang ditunjukkan dalam gambar A, Anda dapat melewati langkah menyesuaikan laser. Lokasi titik pada gambar A adalah lokasi optimum; jika belum optimum, Anda perlu menyesuaikan laser.

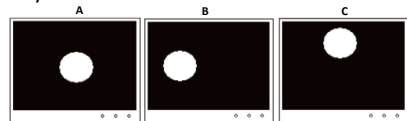

Gambar 2-10 Lokasi Titik Laser

Perhatikan lokasi titik laser dalam gambar. Sesuaikan rasio perbesaran lensa ke nilai besar, sistem penerangan tambahan laser akan menyesuaikan sinar mengikuti rasio perbesaran, dan Anda dapat melihat titik laser pada gambar tampilan langsung. Sesuaikan sedikit sekrup kontrol untuk laser berdasarkan kondisi yang ada.

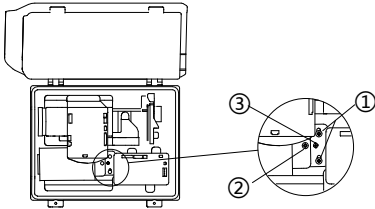

Gambar 2-11 Menyesuaikan Laser (Seri DY9 Tipe III)

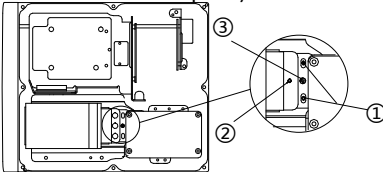

Gambar 2-12 Menyesuaikan Laser (Seri DY9 Tipe IV)

Catatan:

- Penyesuaian Fungsi Geser: Kendurkan dua sekrup pengencang fungsi geser (①), putar roda eksentrik (③) untuk menyesuaikan titik laser dalam arah horizontal, lalu kencangkan lagi sekrup setelah penyesuaian selesai.
- Penyesuaian Fungsi Miringkan: Kencangkan atau kendurkan sekrup penyesuaian fungsi miringkan (②) untuk menyesuaikan titik laser dalam arah vertikal.

2.5 Pemasangan Jaket Anti-air Kabel Jaringan

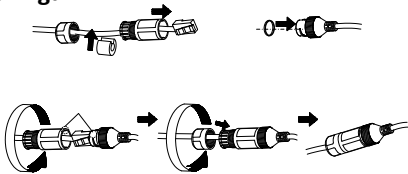

Gambar 2-13 Memasang Jaket Anti-air

2.6 Pemasangan Lakban Anti-air

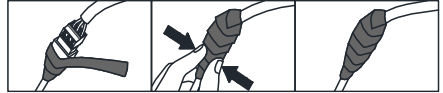
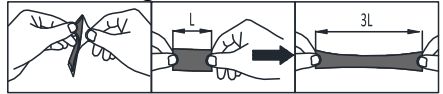

Gambar 2-14 Memasang Lakban Anti-air

2.7 Langkah Perlindungan untuk Pemasangan Luar Ruang

Jika perangkat dipasang di luar ruangan, harus ada tindakan perlindungan yang dilakukan untuk memastikan keselamatan. Pindai kode QR berikut guna mendapatkan tindakan perlindungan untuk pemasangan di luar ruangan.



3 Mengaktifkan dan Mengakses Kamera Jaringan

Pindai kode QR untuk Aktifkan dan Kunjungi Kamera Jaringan. Perhatikan bahwa biaya data selular mungkin berlaku jika Wi-Fi tidak tersedia.



 ကုန်ပစ္စည်းကို အသုံးမပြုမီ ဤလက်စွဲကို ဖတ်ပါ။ ပစ္စည်း ပုံသဏ္ဍာန်သည် ကိုးကားရန်အတွက်သာဖြစ်ပြီး ကုန်ပစ္စည်းအစစ်နှင့် ကွဲပြားမှု ရှိနိုင်ပါသည်။
 © 2021 Hangzhou Hikvision Digital Technology ကုမ္ပဏီ လီမိတက်။ မူပိုင်ခွင့်အားလုံး ရယူထားသည်။ ဤလမ်းညွှန်အကြောင်း

ဤလမ်းညွှန်တွင် ထုတ်ကုန်ပစ္စည်းအား အသုံးပြုခြင်းနှင့် စီမံခြင်းဆိုင်ရာ ညွှန်ကြားချက်များ ပါရှိသည်။ ဤလမ်းညွှန်ပါ ရုပ်ပုံများ၊ ပုံပြကားချပ်များ၊ ဓာတ်ပုံများနှင့် အခြားသတင်းအချက်အလက် အားလုံးသည် ဖော်ပြရန်၊ ရှင်းပြရန်အတွက်သာ ထည့်သွင်းထားခြင်း ဖြစ်ပါသည်။ ဤလမ်းညွှန်ပါ သတင်းအချက်အလက်များကို ဖမ်းဝံ

အပ်ဒိပ်လုပ်ခြင်းကြောင့်ဖြစ်စေ၊
အခြားအကြောင်းရင်းများကြောင့်ဖြစ်စေ
ကြိုတင်အသိပေးခြင်း မရှိဘဲ ပြောင်းလဲနိုင်သည်။

ဤလမ်းညွှန်၏ နောက်ဆုံးရလဒ်များကို
(<https://www.hikvision.com/>) Hikvision

အင်တာနက်စာမျက်နှာတွင် ရနိုင်ပါသည်။

ယခုထုတ်ကုန်ပစ္စည်းအားကူညီထောက်မပရာတွင်
လေ့ကျင့်မှုရရှိထားသော ကျွမ်းကျင်သူများ၏

လမ်းညွှန်မှုနှင့် အထောက်အပံ့တို့နှင့်အညီ

ဤလမ်းညွှန်ကို အသုံးပြုပါ။

ကုန်ပစ္စည်း အမှတ်တံဆိပ်များ

HIKVISION နှင့် အခြား Hikvision ၏ ကုန်ပစ္စည်း
အမှတ်တံဆိပ်များနှင့် လိုဂိုများသည် တရားစီရင်မှု
အမျိုးမျိုးတွင် Hikvision ၏ ပိုင်ဆိုင်မှုများ ဖြစ်သည်။

ဖော်ပြထားသည့် အခြား ကုန်ပစ္စည်း
အမှတ်တံဆိပ်များနှင့် လိုဂိုများသည် ၎င်းတို့၏
သက်ဆိုင်ရာ ပိုင်ရှင်များ၏ ပိုင်ဆိုင်မှုများ
ဖြစ်ကြပါသည်။

မသက်ဆိုင်ကြောင်း ရှင်းလင်းချက်

အကျိုးဝင်သည့် သက်ဆိုင်သောဥပဒေက
ခွင့်ပြုထားသည့် အမြင့်ဆုံး အတိုင်းအတာဖြင့်
ဤလက်စွဲစာအုပ်နှင့် ဖော်ပြထားသော ထုတ်ကုန်ကို
၎င်း၏ စက်ပစ္စည်းများ၊ ဆော့ဖ်ဝဲနှင့် ဖမ်းဝဲများနှင့်အတူ
“ယင်းအတိုင်း” နှင့်

“အမှားအယွင်းများအားလုံးနှင့်အတူ”
ဖော်ပြထားသည်။ HIKVISION သည် ကန့်သတ်မှု၊
ကုန်သွယ်နိုင်စွမ်း၊ ကျေနပ်လောက်ဖွယ်
အရည်အသွေး၊ သို့မဟုတ် သီးခြားရည်ရွယ်ချက်
တစ်စုံတစ်ခုအတွက် ကြံ့ခိုင်မှုများ မရှိခြင်း အပါအဝင်
မည်သည့် အာမခံချက်များကို အတိအလင်း ဖြစ်စေ
သွယ်ပိုက်၍ ဖြစ်စေ ပေးထားခြင်း မရှိပါ။

ကုန်ပစ္စည်းအား အသုံးပြုပါက သင့်ဘာသာသင်
တာဝန်ယူ ရမည်။ မည်သည့်အခြေအနေတွင်မဆို

စာချုပ်ချိုးဖောက်မှုကြောင့်ဖြစ်စေ၊
အကျိုးပျက်စီး၍ဖြစ်စေ (ပေါ့လျော့မှု အပါအဝင်)၊

ထုတ်ကုန်ပစ္စည်း ပြဿနာ ကြောင့်ဖြစ်စေ၊

သို့မဟုတ်ပါက ဤထုတ်ကုန်ပစ္စည်းအား

အသုံးပြုမှုကြောင့် ဖြစ်စေ စီးပွားရေးလုပ်ငန်း

အကျိုးအမြတ် ဆုံးရှုံးမှု သို့မဟုတ် အချက်အလက်

ဆုံးရှုံးမှု၊ စနစ်များ ယိုယွင်းပျက်စီးမှု သို့မဟုတ်

စာရွက်စာတမ်း ပျက်စီး ပျောက်ဆုံးမှုကြောင့်

ထိခိုက်မှုများ အပါအဝင် အထူးတလည်၊

အကျိုးဆက်စပ်၍ မတော်တဆ သို့မဟုတ် တိုက်ရိုက်

ထိခိုက်မှုများအတွက် ထိုထိခိုက်မှု သို့မဟုတ်

ဆုံးရှုံးမှုများအကြောင်း HIKVISION အား အကြံပြု

အသိပေးပြီး ဖြစ်စေကာမူ HIKVISION မှ

တာဝန်ယူမည် မဟုတ်ပါ။

အင်တာနက် သဘောသဘာဝအရ တည်ရှိဆဲ

လုံခြုံရေး ဘေးအန္တရာယ်များ ပေးနိုင်သည်ကို သင်

အသိအမှတ်ပြုပြီး ပုံမှန်မဟုတ်သော

လုပ်ငန်းလည်ပတ်မှု၊ ပုဂ္ဂိုလ်ရေးဆိုင်ရာ

အချက်အလက် ပေါက်ကြားမှု သို့မဟုတ် ဆိုင်ဘာ

တိုက်ခိုက်မှုများ၊ ဟက်ကာ တိုက်ခိုက်မှုများ၊ ဝိုင်းရပ်စ်

ကူးစက်မှု သို့မဟုတ် အခြား အင်တာနက် လုံခြုံရေး

အန္တရာယ်များ၏ ရလဒ်အဖြစ် ဖြစ်ပေါ်လာသော

အခြားပျက်စီးမှုများ၊ အပေါ် HIKVISION သည်

တာဝန်ယူလိမ့်မည်မဟုတ်ပါ။ သို့ရာတွင် HIKVISION

သည် လိုအပ်ပါက နည်းပညာပံ့ပိုးမှုကို အချိန်နှင့်

တစ်ပြေးညီပေးသွားမည်။

သင်သည် အကျိုးဝင်သော ဥပဒေများနှင့် အညီ

ဤကုန်ပစ္စည်းကို အသုံးပြုရန် သဘောတူညီပြီး

သင်၏ အသုံးပြုမှုသည် အကျိုးဝင်သော ဥပဒေနှင့်

ကိုက်ညီစေရန် သင်က လုံးဝ တာဝန်ခံရမည်

ဖြစ်သည်။ အထူးသဖြင့် သင်သည် ဤကုန်ပစ္စည်းကို

အသုံးပြုရာတွင် အများပြည်သူ၏ အခွင့်အရေးများ၊
အသိပညာ ပိုင်ဆိုင်မှု အခွင့်အရေးများ သို့မဟုတ်

အချက်အလက် ကာကွယ်ရေး နှင့် အခြား ပုဂ္ဂိုလ်ရေး ဆိုင်ရာ အချက်အလက် လုံခြုံမှု အခွင့်အရေးများ အပါအဝင် ဖြစ်သော်လည်း ယင်းတို့သာ အကန့်အသတ်မဟုတ်ဘဲ အပြင်အပ လူပုဂ္ဂိုလ် များ၏ အခွင့်အရေးများကို ချိုးဖောက်သော ပုံစံဖြင့် အသုံးပြုခြင်း မပြုရန် သင့်တွင် တာဝန်ရှိပါသည်။ လူအစုအပြုံလိုက် သေကြေပျက်စီးစေနိုင်သော လက်နက်များ တီထွင် ဖန်တီးခြင်း သို့မဟုတ် ထုတ်လုပ်ခြင်း၊ ဓာတု သို့မဟုတ် ဇီဝ လက်နက်များ တီထွင်ဖန်တီးခြင်း သို့မဟုတ် ထုတ်လုပ်ခြင်း၊ မည်သည့် ပေါက်ကွဲစေတတ်သော နျူးကလီးယား လက်နက် သို့မဟုတ် ဘေးကင်းလုံခြုံမှု မရှိသော နျူးကလီးယား လောင်စာ သံသရာတို့နှင့် သက်ဆိုင်သော အခြေအနေတွင် သို့မဟုတ် လူ့အခွင့်အရေး ချိုးဖောက်မှုကို ပံ့ပိုးသော လုပ်ဆောင်မှု တစ်စုံတရာ တို့ အပါအဝင် မည်သည့် အဆုံးသတ် အသုံးပြုမှု အတွက်ကိုမဆို သင်သည် ဤကုန်ပစ္စည်းကို အသုံးပြုခြင်း မပြုရပါ။ ဤလမ်းညွှန်နှင့် သက်ဆိုင်ရာ ဥပဒေအကြား ကွဲလွဲမှုများ ရှိခဲ့ပါက ဥပဒေပါ ပြဌာန်းချက်ကိုသာ အတည်ယူရမည်။

စည်းကမ်းချက်ဆိုင်ရာ အချက်အလက်များ
EU စည်းကမ်းချက် ကိုက်ညီမှုဆိုင်ရာ ကြေငြာချက်

 ဤထုတ်ကုန်ပစ္စည်းနှင့် (အကျုံးဝင်ပါက) အတူပါရှိသော အပိုပစ္စည်းများကို "CE" အမှတ်အသားဖြင့် မှတ်သားထားပြီး EMC ညွှန်ကြားချက် 2014/30/EU၊ 2011/65/EU တို့တွင် ဖော်ပြထားသည့် သက်ဆိုင်သော ချိန်ညှိပြီး ဥပဒေပစ်နှုန်းများနှင့် ကိုက်ညီပါသည်။

 2012/19/EU (WEEE ညွှန်ကြားချက်)- ဤသင်္ကေတ ကပ်ထားသည့် ထုတ်ကုန်များကို ဥပဒေပစ်နှုန်းအတွင်း ရောနှောစည်ပင်အမှိုက်အနေဖြင့် စွန့်ပစ်နိုင်ခြင်း

မရှိပါ။ သေချာစွာ ရီဆိုင်ကယ်လုပ်ရန်အတွက် ဤထုတ်ကုန်ပစ္စည်းကို အလားတူ ပစ္စည်းအသစ်တစ်ခု ဝယ်ယူချိန်တွင် သင့်နယ်ခံ ပစ္စည်းရောင်းချသူထံ ပြန်ပေးပါ သို့မဟုတ် သတ်မှတ်ထားသည့် ပစ္စည်းစုဆောင်းသော နေရာများ၌ စွန့်ပစ်ပါ။ ထပ်မံသိလိုသည်များ ရှိပါက- www.recyclethis.info

 2006/66/EC နှင့် ၎င်း၏ ပြင်ဆင်ချက် 2013/56/EC (ဘက်ထရီ လမ်းညွှန်ချက်)- ဤထုတ်ကုန်ပစ္စည်းတွင် ဥပဒေပစ်နှုန်းအတွင်း ရောနှော စည်ပင်အမှိုက်အနေဖြင့် စွန့်ပစ်နိုင်ခြင်း မရှိသည့် ဘက်ထရီ တစ်လုံး ပါဝင်နေပါသည်။ ဘက်ထရီအတွက် သီးသန့်အချက် အလက်များကို ထုတ်ကုန်ပစ္စည်းပါ စာရွက်စာတမ်းများ၌ ကြည့်ပါ။ ဤဘက်ထရီကို ကတ်ဒီမီယမ် (Cd)၊ ခဲ (Pb) သို့မဟုတ် ပြဒါး (Hg) ဟု ညွှန်ပြမည့် စွန့်ပစ်ခြင်းပါဝင်နိုင်ကြောင်း ဤသင်္ကေတဖြင့် မှတ်သားထားပါသည်။ သေချာစွာ ရီဆိုင်ကယ်လုပ်ရန်အတွက် ဤဘက်ထရီကို သင့်နယ်ခံ ပစ္စည်း ရောင်းချသူထံ ပြန်ပေးပါ သို့မဟုတ် သတ်မှတ်ထားသည့် စုဆောင်းသော နေရာ၌ စွန့်ပစ်ပါ။ ပိုမိုသိလိုပါက www.recyclethis.info တွင်ကြည့်ပါ။

သတိပေးချက်
 ဤသည်မှာ class A ထုတ်ကုန်ဖြစ်ပါသည်။ အိမ်တွင်း ပတ်ဝန်းကျင်တွင် ဤပစ္စည်းသည် ရေဒီယိုလှိုင်း နှောင့်ယှက်မှုဖြစ်နိုင်သည့်အတွက် သုံးစွဲသူသည် လုံလောက်သော တိုင်းတာမှုများလုပ်ဆောင်ရန် လိုအပ်ပါသည်။
 ဘေးကင်းလုံခြုံရေး ညွှန်ကြားချက်များ
 **သတိပေးချက်များ**
ဥပဒေများနှင့် လုပ်ထုံးလုပ်နည်းများ

ကိရိယာကို ဒေသဆိုင်ရာ ဥပဒေများ၊ လျှပ်စစ်ပစ္စည်း
ဘေးကင်းလုံခြုံမှု စည်းမျဉ်းစည်းကမ်းများ နှင့် မီးဘေး
ကာကွယ်ရေး စည်းမျဉ်းစည်းကမ်းများနှင့် အညီ
သုံးစွဲရမည်။

လျှပ်စစ်အန္တရာယ် ဘေးကင်းရေး

သတိပြုရန်- မီးလောင်ကျွမ်းမှု အန္တရာယ်ကို
လျော့ချရန်အတွက် အမျိုးအစားနှင့် အဆင့်အတန်း
တူညီသည့် ဖျူးစ်ဖြင့်သာ လဲလှယ်ပေးရမည်။
ဤကိရိယာကို ပြန်စခြင်းအန္တရာယ်မှကင်းဝေးစေရန်
UPS နှင့်အတူ တပ်ဆင်အသုံးပြုရမည်။

ဘက်ထရီ

ဘက်ထရီကို မြို့ရခြင်း မပြုပါနှင့်။ ဓာတုလောင်ကျွမ်းမှု
အန္တရာယ် ဖြစ်နိုင်သည်။

ဤကိရိယာတွင် ငွေအကြွေစေ့/ကြယ်သီးပုံ
ဆဲလ်ဘက်ထရီတစ်လုံး ပါရှိသည်။

ငွေအကြွေစေ့/ကြယ်သီးပုံ ဆဲလ်ဘက်ထရီကို
မြို့ရမိပါက အချိန် 2 နာရီအတွင်း ပြင်းထန်သော
ခန္ဓာကိုယ်တွင်း ဓာတုလောင်ကျွမ်းမှုများ ဖြစ်စေနိုင်ပြီး
သေဆုံးသည်အထိ ဖြစ်နိုင်ပါသည်။

ဘက်ထရီ အသစ်များ၊ သုံးပြီးသားများကို
ကလေးများနှင့် ဝေးရာတွင် ထားပါ။

ဘက်ထရီအခန်း သေချာမပိတ်ပါက ထိုကိရိယာကို
ဆက်မသုံးဘဲ ကလေးများနှင့် ဝေးရာတွင် ထားပါ။

ဘက်ထရီကို မြို့ရမိသည် သို့မဟုတ် ခန္ဓာကိုယ်တွင်း
နေရာတစ်နေရာသို့ ဝင်သွားသည်ဟု ထင်ပါက
ဆေးကုသမှု ချက်ချင်းခံယူပါ။

သတိပြုရန်- မှန်ကန်မှုမရှိသော
ဘက်ထရီအမျိုးအစားဖြင့် လဲမိပါက
ပေါက်ကွဲမှုဖြစ်နိုင်သည်။

ဘက်ထရီကို ပုံစံမမှန်ဘဲ မှားယွင်းသော
အမျိုးအစားတစ်ခုဖြင့် အသစ်လဲခဲ့ပါက safeguard
ပျက်စီးနိုင်သည် (ဥပမာအားဖြင့် အချို့သော
လစ်သီယမ် ဘက်ထရီအမျိုးအစားများတွင်)။

ဘက်ထရီကို ပေါက်ကွဲမှု ဖြစ်ပေါ်စေနိုင်သည့်
မီးအတွင်းသို့၊ သို့မဟုတ် မီးဖိုအတွင်း၊ သို့မဟုတ်
စက်ပစ္စည်းသုံး ထုခြေခြင်း၊ သို့မဟုတ်
ဖြတ်တောက်ခြင်း ဖြင့် မစွန့်ပစ်ပါနှင့်။

ဘက်ထရီကို အလွန်အမင်း မြင့်မားသည့်
အပူချိန်ရှိသည့် ပတ်ဝန်းကျင်တွင် မထားပါနှင့်။
ပေါက်ကွဲမှု ဖြစ်နိုင်သည် သို့မဟုတ်
မီးလောင်လွယ်သည့် အရည် သို့မဟုတ် ဓာတ်ငွေ့များ
ထွက်လာနိုင်သည်။

ဤဘက်ထရီကို အလွန်နိမ့်သည့် လေဖိအားနှင့်
ထိတွေ့ခြင်း မရှိစေရ။ ပေါက်ကွဲမှု ဖြစ်နိုင်သည်
သို့မဟုတ် မီးလောင်လွယ်သည့် အရည် သို့မဟုတ်
ဓာတ်ငွေ့များ ထွက်လာနိုင်သည်။

အသုံးပြုပြီး ဘက်ထရီများကို
လမ်းညွှန်ချက်များနှင့်အညီ စွန့်ပစ်ပါ။

တပ်ဆင်ခြင်း

ကိရိယာကို မတည်ငြိမ်သော နေရာများတွင်
မည်သည့်အခါမျှ တပ်ဆင်ခြင်း မပြုရပါ။ ဤကိရိယာ
ပြုတ်ကျ၍ အနာတရ ပြင်းထန်စွာဖြစ်စေ၊
အသက်ဆုံးရှုံးသည်အထိ ဖြစ်စေ အန္တရာယ်
ဖြစ်စေနိုင်သည်။ အသုံးပြုပြီး ဘက်ထရီများကို
လမ်းညွှန်ချက်များနှင့်အညီ စွန့်ပစ်ပါ။

လေဆာ

ကျွမ်းကျင်သူများသာလျှင် လေဆာမော်ကျူးပါသော
စက်ပစ္စည်းကို ကိုင်တွယ်အသုံးပြုနိုင်ပါသည်။
အသိပေးချက်- ဤစက်ပစ္စည်းမှထုတ်လွှတ်သော



လေဆာရောင်ခြည်သည် မျက်စိထိခိုက်နိုင်ခြင်း၊
အသားအရည်လောင်ကျွမ်းနိုင်ခြင်း သို့မဟုတ်
အရာဝတ္ထုများ
မီးလောင်လွယ်နိုင်ခြင်းကိုဖြစ်စေကြောင်း

ဤစတစ်ကာမှ ညွှန်းပြထားခြင်းဖြစ်ပါသည်။ Light Supplement (အလင်းထောက်ပံ့မှု) လုပ်ဆောင်ချက်ကို မသုံးမီ လေဆာမှန်ဘီလူး ရှေ့တွင် လူ သို့မဟုတ် မီးလောင်လွယ်သည့် ပစ္စည်းများ မရှိစေရန် ဂရုပြုပါ။ စက်ပစ္စည်းကို ကလေးသူငယ်များ လက်လှမ်းမီနိုင်သောနေရာတွင် မထားရပါ။ လေဆာ၏အမြင့်ဆုံးသော ထုတ်လွှတ်နိုင်အားနှင့်

IEC 60825-1:2014
Maximum Output: 5 W
Wavelength: 808nm

ထုတ်လွှတ်လျှင်းအလျားအတွက် စက်ပစ္စည်းပေါ်ရှိ

IEC 60825-1:2014
Maximum Output: 6.5 W
Wavelength: 808nm

စတစ်ကာအစစ်အမှန်ကို ကိုးကားပါ။



သတိပြုရန်

မီးဘေး ကာကွယ်တားဆီးရေး

မီးထွန်းထားသည့် ဖယောင်းတိုင်များ ကဲ့သို့သော အကာအကွယ်မရှိသည့် မီးအရင်းအမြစ်များကို ကိရိယာအပေါ်တွင် မထားရပါ။ ကိရိယာ၏ စီရိယယ် ဆက်သွယ်မှု သည် အမှားပြင်ရန်အတွက်သာ အသုံးပြုသည်။ အားသွင်းကိရိယာဝန်ပိုခြင်းသည် အပူလွန်ကြခြင်းကိုဖြစ်စေနိုင်ပြီး မီးဘေးအန္တရာယ်ဖြစ်စေနိုင်သောကြောင့် ပါဝါအားသွင်းကိရိယာတစ်ခုကို စက်ပစ္စည်းများစွာဖြင့် မချိတ်ဆက်ပါနှင့်။

ပူနေသော မျက်နှာပြင်

သတိပြုရန်- ပူသော အစိတ်အပိုင်းများ အစိတ်အပိုင်းများ ကိုင်တွယ်စဉ် အပူလောင်သော လက်ချောင်းများ

WARNING
HOT SURFACE
DO NOT TOUCH

ဤကပ်စွာသည် ပူနိုင်သော ပစ္စည်းကို သတိမှတ်ပြထားပြီး သတိမထားပဲ

မကိုင်တွယ်ရပါ။ အစိတ်အပိုင်းများကို ကိုင်တွယ်ခြင်းမပြုမီ ခလုတ်ကို ပိတ်ပြီး နှာရိဝက် စောင့်ပါ။

ဤစတစ်ကာပါသည့် ကိရိယာကို ဝင်ရောက်မှု ကန့်သတ်ထားသော နေရာတွင် ထားရှိရပါမည်။ ကန့်သတ်နေရာဟု သတ်မှတ်ထားရခြင်း အကြောင်းရင်းများအကြောင်း ညွှန်ကြားချက် ရထားသော နှင့် သတိထားရမည့် ကြိုတင်ကာကွယ်မှုများအကြောင်း ညွှန်ကြားခံထားရသည့် ဝန်ဆောင်မှုပေးသူများ သို့မဟုတ် အသုံးပြုသူများကသာ ထိုနေရာသို့ ဝင်ရောက်နိုင်ပါသည်။

တပ်ဆင်ခြင်း

ဤကိရိယာကို ဤလမ်းညွှန်ပါ လမ်းညွှန်ချက်များနှင့်အညီ တပ်ဆင်ပါ။ ကိရိယာအား ဝါယာချိတ်ဆက်စဉ်၊ တပ်ဆင်စဉ် သို့မဟုတ် ပြန်ဖြုတ်နေစဉ်တွင် ပါဝါသေချာဖြုတ်ထားပါ။

သယ်ယူပို့ဆောင်ရေး

ကိရိယာကို သယ်ယူပို့ဆောင်ရာတွင် မူလ သို့မဟုတ် အလားတူ ထုပ်ပိုးမှုအတိုင်း ထားပါ။ ထုတ်ကုန်ပစ္စည်းကို လွတ်မကျပါစေနှင့် သို့မဟုတ် တုန်ခါ၍ ဒဏ်ဖြစ်သွားခြင်း မဖြစ်စေပါနှင့်။

ပါဝါ ပေးသွင်းမှု

စံချိန်စံညွှန်းမီ ပါဝါအဝင်အားအတွက် ကိရိယာအညွှန်းကို ဖတ်ရှုပါ။ သင်၏ ပါဝါအဝင်အားသည် သင့်ကိရိယာနှင့် ကိုက်ညီကြောင်း သေချာပါစေ။ ပါဝါအဝင်အားကို ကောင်းစွာဖြုတ်တောက်နိုင်ရန်အတွက် ပါဝါအဝင်အားလမ်းကြောင်းတွင် ပါဝါဖြုတ်တောက်ကိရိယာများကို တပ်ဆင်ပါ။

ပြုပြင်ထိန်းသိမ်းခြင်း

ကိရိယာ သေချာအလုပ်မလုပ်ပါက အရောင်းဆိုင် သို့မဟုတ် အနီးဆုံး ကြံ့ခိုင်မှုစစ်ဆေးရေး စင်တာသို့ ဆက်သွယ်ပါ။ ခွင့်ပြုချက်မရှိဘဲ ပြင်ဆင်ခြင်း

သို့မဟုတ် ထိန်းသိမ်းပြင်ဆင်ခြင်းကြောင့် ဖြစ်ပွားရသည့် မည်သည့်ပြဿနာအတွက်မဆို လုံးဝတာဝန်ယူမည် မဟုတ်ပါ။

သန့်ရှင်းခြင်း

ကျေးဇူးပြု၍ အတွင်းနှင့် အပြင်မျက်နှာပြင်များကို နူးညံ့ခြောက်သွေ့သော အဝတ်ဖြင့်သာ သန့်ရှင်းရေးလုပ်ပါ။ အယ်ကာလိုင်း ဆပ်ပြာမှုန့်များ မသုံးပါနှင့်။

IR

200 မီလီမီတာ အကွာအဝေးရှိ အလင်းရောင်တန်းကို အန္တရာယ်ရှိအုပ်စု 1 (RG1) အဖြစ် အမျိုးအစားသတ်မှတ်ပါသည်။ ဤထုတ်ကုန်ပစ္စည်းမှ ထုတ်လွှတ်သော ရောင်ခြည်သည် အမြင်အာရုံအတွက် အန္တရာယ်ရှိနိုင်ပါသည်။ လုပ်ငန်းလုပ်ဆောင်နေသော မီးအရင်းအမြစ်ကို စိုက်မကြည့်ပါနှင့်။ မျက်စိများကို ထိခိုက်နိုင်ပါသည်။ သင့်တော်သော အကာအကွယ် သို့မဟုတ် မျက်စိအကာအကွယ် မရှိလျှင် ကိရိယာကို တပ်ဆင်ခြင်း သို့မဟုတ် ထိန်းသိမ်းပြုပြင်ခြင်း ပြုလုပ်သည့်အခါ မီးသီးကို စိတ်ချရသော အကွာအဝေးတွင်သာ သို့မဟုတ် အလင်းနှင့် တိုက်ရိုက်မထိတွေ့သော နေရာတွင်သာ ဖွင့်ပါ။

အသုံးပြုသည့် ပတ်ဝန်းကျင်

လေဆာ ကိရိယာ တစ်စုံတစ်ခုကို အသုံးပြုနေပါက ကိရိယာ၏ မှန်ဘီလူးများ လေဆာရောင်ခြည် မထိမိစေရန် သတိပြုပါ သို့မဟုတ်ပါက လောင်ကျွမ်းသွားနိုင်ပါသည်။ မှန်ဘီလူးများကို နေ သို့မဟုတ် တောက်ပသော အလင်းရောင်ရှိရာသို့ မချိန်ပါနှင့်။ အပူစွမ်းအား မှုမူ ရှောင်ရှားနိုင်ရန်အတွက် အသုံးပြုသည့် ပတ်ဝန်းကျင် သင့်လျော်ကောင်းမွန်စေရန် လေဝင်လေထွက်ကောင်းရန် လိုအပ်ပါသည်။ ကိရိယာကို ပူလွန်း၊ အေးလွန်းသော၊ ဖုန်ထူသော၊

လျှိုက်စားနိုင်သော၊ ဆားပါသည့် အယ်ကာလီ သတ္တိလွန်ကံသော သို့မဟုတ် စိုထိုင်းသော ပတ်ဝန်းကျင်များနှင့် မထိတွေ့မိပါစေနှင့်။ အပူချိန်နှင့် စိုထိုင်းဆ လိုအပ်ချက်များအတွက် ကိရိယာဆိုင်ရာ အသေးစိတ်အချက်များတွင် ရှုပါ။ စက်ကို လျှပ်စစ်သံလိုက်အားမြှင့်သည့် ဓာတ်ရောင်ခြည်နှင့် မထိတွေ့မိပါစေနှင့်။

အရေးပေါ်

ကိရိယာမှ မီးခိုးငွေ့၊ ညှော်နံ့စသည့် အနံ့၊ ခူညံသံများ ထွက်လာလျှင် ပါဝါ ချက်ချင်းပိတ်၊ ပါဝါကောဘယ် ဖြုတ်ပြီး ပြုပြင်ရေးစင်တာသို့ ဆက်သွယ်ပါ။

အချိန် ညှိခြင်း

ဒေသစံတော်ချိန်သည် ကွန်ရက်နှင့် ချိန်ညှိထားခြင်း မရှိပါက ပထမဆုံးအကြိမ်တွင် ကိရိယာ၏ အချိန်ကို ကိုယ်တိုင်ထည့်သွင်းပါ။ ဝက်ဘ်ဘရောက်စ်/သုံးစွဲသူ ဆော့ဖ်ဝဲမှတစ်ဆင့် စက်ထဲ ဝင်ရောက်ပြီး အချိန်ဆက်တင်ညှိသည့် စနစ်သို့ သွားပါ။

1 ခြုံငုံသုံးသပ်ချက်

1.1 ပုံသဏ္ဍာန်

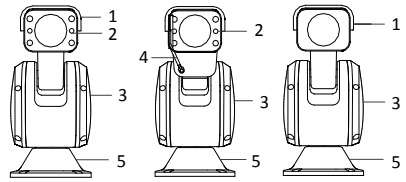

ပုံ 1-1 DY7xxx စီးရီးအလိုက် ကွန်ရက်တည်နေရာစနစ်

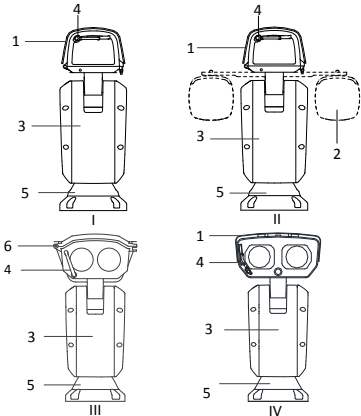

ပုံ 1-2 DY9xxx စီးရီးအလိုက်

ကွန်ရက်တည်နေရာစနစ်

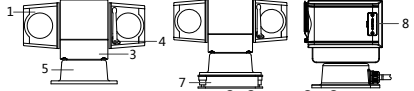

ပုံ 1-3 DY5xxx စီးရီးအလိုက်

ကွန်ရက်တည်နေရာစနစ်

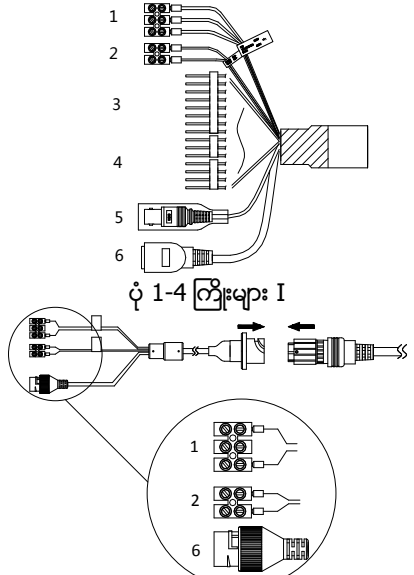

ပုံ 1-4 ကြိုးများ I

ပုံ 1-5 ကြိုးများ II

ဇယား 1-2 ကေဘယ်ရှင်းလင်းချက်

1.2 ရှင်းလင်းချက်

ဇယား 1-1

အပြင်ပိုင်းပုံသဏ္ဍာန်ရှင်းလင်းချက်

နံပါတ်	ရှင်းလင်းချက်	နံပါတ်	ရှင်းလင်းချက်
1	အကာ	5	အောက်ခြေ
2	IR	6	စက်ပစ္စည်းအား
3	အင်္ဂုလိယထည်	7	အင်္ဂုလိနဲ့အခပ်
4	ရေယက်	8	MicroSD ကတ်အထိုင်

1.3 ကြိုးများ

လုပ်ဆောင်မှုသတ်မှတ်ဖော်ပြချက်အတွက် ကေဘယ်ကြိုးများပေါ်တွင် တွဲထားသော အညွှန်းများကို ကိုးကားပါ။

~~မှတ်ချက်- တည်နေရာစနစ်ပုံစံအမျိုးမျိုးပေါ်မူတည်၍ ကေဘယ်ကြိုးများ ကွဲပြားနိုင်ပါသည်။~~

နံပါတ်	ရှင်းလင်းချက်	နံပါတ်	ရှင်းလင်းချက်
1	ပါဝါ ကြိုး	4	အသံကေဘယ်ကြိုး
2	RS-485	5	ပီဒီယိုကေဘယ်ကြိုး
3	အချက်ပေးကိရိယာကေဘယ်ကြိုး	6	ကွန်ရက်ကြိုး

ဒေတာစာရွက်ကို ကိုးကားပါ။

အဆင့်များ-

1. တည်နေရာစနစ်ကို အကူဝင်အူများဖြင့် ဒေါက်တိုင်ခုံတွင် တပ်ဆင်ပါ။

မှတ်ချက်

စတီးတိုင်ခုံအပြား၏အထူသည် 5 mm ထက်ပို၍ ရှိသင့်ပါသည်။

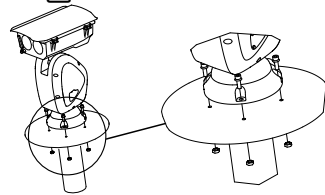

1.4

အချက်ပေးကိရိယာသွင်းအား/

ထုတ်အား

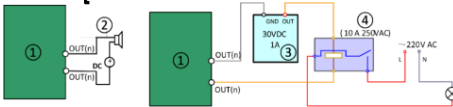

ပုံ 1-6 အချက်ပေးကိရိယာကေဘယ်ကြိုးများ

ဇယား 1-3 ကေဘယ်ရှင်းလင်းချက်

နံပါတ်	ရှင်းလင်းချက်	နံပါတ်	ရှင်းလင်းချက်
1	ရီလေးအထွက်စနစ်	3	ပါဝါပေးသွင်းမှု
2	DC ဓာတ်အား	4	JQC-3FG ထပ်ဆင့်အား

2 တပ်ဆင်ခြင်း

2.1 ကွန်ရက်တည်နေရာစနစ် တပ်ဆင်ပါ

တည်နေရာစနစ်ကို တပ်ဆင်ရန် လုံလောက်သောနေရာအကျယ်အဝန်းရှိပါစေ။ အတိုင်းအတာအသေးစိတ်အတွက်

ပုံ 2-1 တည်နေရာစနစ်ကို တပ်ဆင်ပါ

2. ကိုက်ညီသောကေဘယ်ကြိုးများကို ဆက်သွယ်ပြီး ပါဝါဖွင့်ပါ။ စနစ်သည် ၎င်းကိုယ်တိုင် အလိုအလျောက် လုပ်ဆောင်သွားမည်ဖြစ်ပါသည်။

2.2 IR မော်ကျူးကို တပ်ဆင်ပါ

(ရွေးချယ်၍ရနိုင်)

အချို့ပုံစံများအတွက် IR မော်ကျူးကို သီးခြားတပ်ဆင်သင့်ပါသည်။

အဆင့်များ-

1. စက်အုံတွင် IR ဒေါက်ကို M4 × 10 ဝက်အူနှစ်ခုဖြင့် သေချာစွာတပ်ပါ။

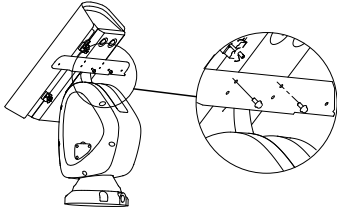

ပုံ 2-2 IR ဒေါက်ကို သေချာစွာတပ်ပါ

2. IR ဒေါက်တွင် IR မော်ကျူးကို ဝက်အူများဖြင့် သေချာစွာတပ်ပါ။

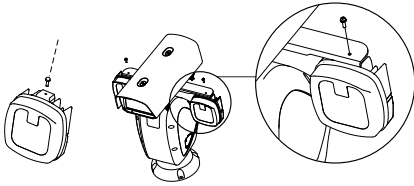

ပုံ 2-3 IR မော်ကျူးကို သေချာစွာတပ်ပါ

3. IR ဒေါက်တွင် M4 x 10 ဝက်အူနှစ်ခုဖြင့် ထိပ်ပေါက်များကို သေချာစွာတပ်ပါ။

မှတ်ချက်-

ထိုခေါင်းများကို မူလအနေအထားတွင် ကေဘယ်ဖြင့်တပ်ဆင်ထားပါသည်။

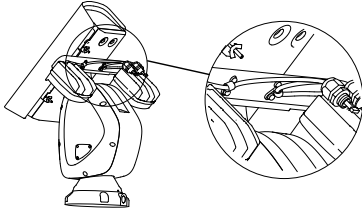

ပုံ 2-4 IR ဒေါက်တွင် ကေဘယ်ကြိုးများကို သေချာစွာတပ်ဆင်ပါ

4. IR မော်ကျူး၏ ကေဘယ်ကြိုးများကို သတ်မှတ်လမ်းကြောင်းအတိုင်း ပို့ဆောင်ပါ။

- 1) စက်အုံမှ မူလပလတ်ခေါင်းနှစ်ခုကို ဆွဲထုတ်ပါ။
- 2) ရေစိုခံကေဘယ်ပလတ်ခေါင်းများရှိ နပ်များ (①) ကို လျှော့ပါ။
- 3) စက်အုံပေါ်ရှိ ကေဘယ်အပေါက်များမှတစ်ဆင့် IR မော်ကျူးကေဘယ်ကြိုးများကို သတ်မှတ်လမ်းကြောင်းအတိုင်း အသီးသီးပို့ဆောင်ပါ။
- 4) ထိန်းချုပ်ပလတ် (②) ကို နာရီလက်တံလည်သည့်အတိုင်း လှည့်ပြီး စက်အုံနှင့်တင်းကျပ်စွာထိုးထားပါ။
- 5) ကေဘယ်ကြိုးများကို စက်အုံတွင် တတ်နိုင်သမျှများများ ထိုးသွင်းထားပြီး ရေစိုခံကေဘယ်ကြိုးနက်စ်များကို ခွဲဖြင့်ကျပ်ပါ။

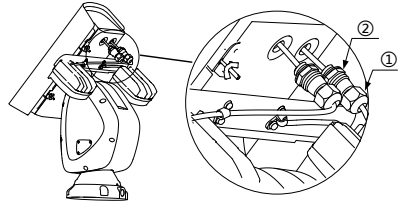

ပုံ 2-5 ကေဘယ်ကြိုးများကို သတ်မှတ်လမ်းကြောင်းအတိုင်းပို့ဆောင်ပါ

5. IR မော်ကျူး၏ ကေဘယ်ကြိုးများကို ချိတ်ဆက်ပါ။

- 1) စက်အုံ၏အောက်ဖက်ရှိ မူလီများမှ ချိန်ညှိခလုတ်များကို လျှော့ပြီး စက်အုံမှ အပေါ်ဖက်သို့ မူလီများကို ဆွဲပါ။
- 2) အဖုံးကိုဖွင့်ပါ။

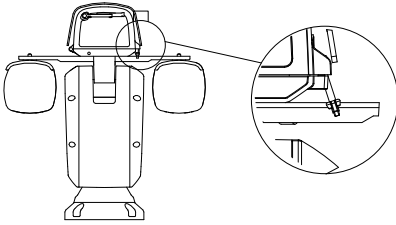

ပုံ 2-1 စက်အုံကို ဖွင့်ပါ

3) ကေဘယ်ကြိုးများကို စက်အုံပေါ်ရှိ ချိတ်ဆက်ခေါင်းများဖြင့် အသီးသီးချိတ်ဆက်ပါ။

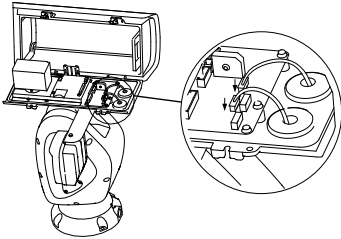

ပုံ 2-2 ကေဘယ်ကြိုးများကို ချိတ်ဆက်ပါ

2.3 မမ်ဗိုရီကတ်ကို တပ်ဆင်ပါ

(ရွေးချယ်၍ရနိုင်)

⚠ သတိပေးချက်

မမ်ဗိုရီကတ်အား သင်ကိုယ်တိုင်မတပ်ဆင်ရန် အကြံပြုသည်။ စက်ပစ္စည်းကို အပြည့်အဝပြန်လည်ထိန်းသိမ်းနိုင်ခြင်းမရှိပါက ရေစိုခံနိုင်အားကို ထိခိုက်နိုင်ပါသည်။

အဆင့်များ-

1. အပေါ်ဖုံး (နှင့် နေကာ) ၏ ဝက်အူများကို လျှော့ပါ။
2. အပေါ်ဖုံး (နှင့် နေကာ) ကို ဖွင့်ပါ သို့မဟုတ် ဖြုတ်ပါ။

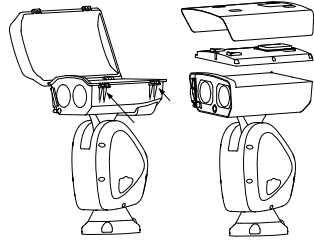

ပုံ 2-3 အဖုံး (နှင့် နေကာ) ကို ဖွင့်ပါ

3. အခြေအနေမှန်အတိုင်း မမ်ဗိုရီကတ်ကို မမ်ဗိုရီကတ်အပေါက်သို့ ထည့်သွင်းပါ။

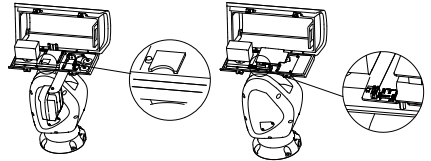
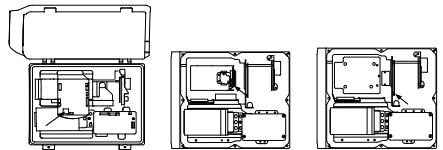

ပုံ 2-4 ပုံစံအမျိုးမျိုးရှိ မမ်ဗိုရီကတ်အပေါက်များ

4. စက်အုံကို ပြန်လည်ထိန်းသိမ်းပြီး ရေစိုခံရန်အတွက် ဝက်အူများကို ကျပ်ပါ။

2.4 လေဆာမော်ကျူးကို ချိန်ညှိပါ

(ရွေးချယ်၍ရနိုင်)

⚠ သတိပေးချက်

လေဆာမော်ကျူးအား သင်ကိုယ်တိုင်မချိန်ညှိရန် အကြံပြုသည်။ စက်ပစ္စည်းကို အပြည့်အဝပြန်လည်ထိန်းသိမ်းနိုင်ခြင်းမရှိပါက ရေစိုခံနိုင်အားကို ထိခိုက်နိုင်ပါသည်။

ချိန်မှတ်နေရာသည် ပုံ A တွင် ပြထားသည့်အတိုင်းဖြစ်နေပါက လေဆာချိန်ညှိခြင်းအဆင့်ကို ကျော်သွားနိုင်ပါသည်။ ပုံ A တွင်ပြထားသောချိန်မှတ်နေရာသည် သင့်တော်သည့်နေရာဖြစ်သည်။ ထိုအတိုင်းမဖြစ်ပါက လေဆာကို ချိန်ညှိရန်လိုအပ်ပါသည်။

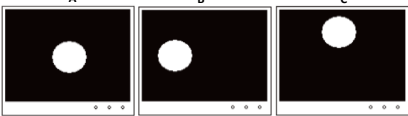

ပုံ 2-5 လေဆာချိန်မှတ်နေရာ

လေဆာချိန်မှတ်နေရာကို ပုံတွင်လေ့လာပါ။ မှန်ဘီလူးများ၏ ပုံရိပ်အမျိုးကို အမြင့်ဆုံးတန်ဖိုးအထိ ချိန်ထားပါ။ လေဆာ၏ အပိုဆောင်းပါသော အလင်းရောင်စနစ်သည် ပုံရိပ်အမျိုးအတိုင်း ချိန်ညှိသွားမည်ဖြစ်ပြီး သင်သည် လေဆာချိန်မှတ်ကို လှုပ်ရှားနေသည့် မြင်ကွင်းပုံရိပ်ပေါ်တွင် တွေ့မြင်နိုင်ပါသည်။ လေဆာအတွက် ထိန်းချုပ်ဝက်အူများကို အခြေအနေမှန်အတိုင်း အနည်းငယ် ချိန်ညှိပါ။

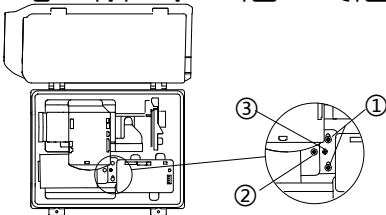

ပုံ 2-6 လေဆာ (DY9 စီးရီး၏ အမျိုးအစား III) ကို ချိန်ညှိပါ

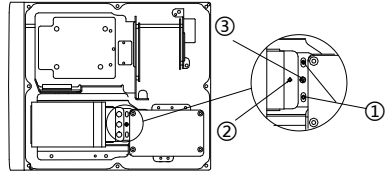

ပုံ 2-7 လေဆာ (DY9 စီးရီး၏ အမျိုးအစား IV) ကို ချိန်ညှိပါ

မှတ်ချက်များ-

- ဘေးတိုက်လှည့်လည်ရိုက်ကူးမှုချိန်ညှိခြင်း - ရေပြင်ညီလားရာအတိုင်း လေဆာချိန်မှတ်ကို ချိန်ညှိရန် ရိုက်ကူးမှု ထိန်းညှိဝက်အူများ (①) များကို လျှော့ပါ။ ဝင်ရိုးချက်မတူသောဘီး (③) ကို လှည့်ပါ။ ပြီးနောက် ချိန်ညှိပြီးလျှင် ဝက်အူများကို ကျပ်ပါ။
- အထက်အောက်ရိုက်ကူးမှု ချိန်ညှိခြင်း- လေဆာချိန်မှတ်ကို ထောင့်မှန်အနေအထားအတိုင်း ချိန်ညှိရန် တိမ်းစောင်းမှုချိန်ပေးသည့် ဝက်အူ (②) ကို ကျပ်ပါ သို့မဟုတ် လျှော့ပါ။

2.5 ကွန်ရက်ကေဘယ် ရေစိုခံအပေါ်အုံ တပ်ဆင်ခြင်း

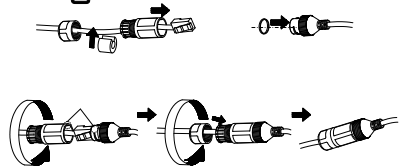

ပုံ 2-8 ရေစိုခံအပေါ်အုံ တပ်ဆင်ပါ

2.6 ရေစိုခံတိပ် တပ်ဆင်ခြင်း

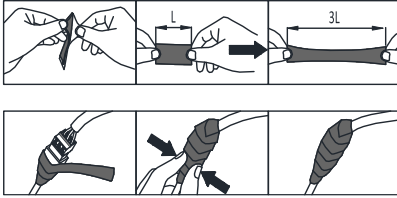

ပုံ 2-9 ရေစိုခံတိပ် တပ်ဆင်ပါ

2.7 ပြင်ပတပ်ဆင်ခြင်းအတွက်

ကာကွယ်ရေးအစီအမံများ

စက်ကို အိမ်/အဆောက်အအုံပြင်ပတွင် တပ်ဆင်မည်ဆိုလျှင် ဘေးကင်းမှုရှိစေရန်အတွက် လိုအပ်သော ကာကွယ်ရေး အစီအမံများ လုပ်ဆောင်သင့်သည်။ အပြင်ဘက်တွင် တပ်ဆင်ခြင်းအတွက် အကာအကွယ် အစီအမံများကို ရရှိရန် အောက်ပါ QR ကုဒ်ကို

စတုန်ဖတ်ပါ။



3 ကွန်ရက်ကင်မရာကို ဖွင့်ပြီး အသုံးပြုပါ

QR ကုဒ်ကို စတုန်ဖတ်ပြီး ကွန်ရက်ကင်မရာကို ဖွင့်ပြီး ဝင်ရောက်ပါ။ Wi-Fi မရှိလျှင် မိုဘိုင်းဒေတာ သုံးစွဲခများ ကျသင့်နိုင်သည်ကို သတိပြုပါ။



Türkçe



Ürünü kullanmadan önce bu kılavuzu okuyun. Ürün görünümünü sadece referans içindir ve gerçek ürün farklı olabilir.

© 2021 Hangzhou Hikvision Digital Technology Co., Ltd. Tüm hakları saklıdır.

Bu Kılavuz hakkında

Kılavuz, Ürünün kullanımı ve yönetimi ile ilgili talimatları içerir. Resimler, çizelgeler, görüntüler ve buradaki diğer tüm bilgiler, yalnızca tanımlama ve açıklama amaçlıdır. Kılavuzda bulunan bilgiler, yazılım güncellemeleri veya başka nedenlerden dolayı önceden haber verileksizin değiştirilebilir. Bu Kılavuz en son sürümünü Hikvision web sitesinde (<https://www.hikvision.com/>) bulabilirsiniz.

Lütfen bu Kılavuzu, Ürünü destekleme konusunda eğitilmiş profesyonellerin rehberliği ve yardımı ile kullanın.

Ticari Markalar

HIKVISION ve diğer Hikvision ticari markaları ve logoları Hikvision'ın çeşitli yargı mercilerindeki mülkleridir.

Bahsedilen diğer ticari markalar ve logolar ilgili sahiplerinin mülkiyetindedir.

YASAL UYARI

YÜRÜRLÜKTEKİ YASALARIN İZİN VERDİĞİ AZAMI ÖLÇÜDE, BU KILAVUZ VE AÇIKLANAN ÜRÜN, DONANIMI, YAZILIMI VE ÜRÜN YAZILIMI İLE

“OLDUĞU GİBİ” VE “TÜM ARIZALAR VE HATALAR İLE ” SAĞLANIR. HIKVISION, SINIRLANDIRMA, TİCARİ OLABİLİRLİK, MEMNUNİYET KALİTESİ VEYA BELİRLİ BİR AMACA UYGUN OLMAKSIZIN AÇIK VEYA ZİMNİ HİÇBİR GARANTİ VERMEZ. ÜRÜNÜN SİZİN TARAFINIZDAN KULLANIMI KENDİ SORUMLULUĞUNUZDADIR. HIKVISION HİÇBİR DURUMDA, BU ÜRÜNÜN KULLANIMI İLE BAĞLANTILI OLARAK, HIKVISION BU TÜR HASARLARIN OLASILIĞI HAKKINDA BİLGİLENDİRİLMİŞ OLSA BİLE, İŞ KARLARININ KAYBI, İŞ KESİNTİSİ, VERİ KAYBI, SİSTEM KESİNTİSİ, BELGE KAYBI, SÖZLEŞMENİN İHLALI (İHMAL DAHİL), ÜRÜN SORUMLULUĞU GİBİ ZARARLAR DA DAHİL OLMAYAK ÜZERE, ÖZEL, SONUÇSAL, TESADÜFİ VEYA DOLAYLI ZARARLAR İÇİN SİZE KARŞI SORUMLU OLMAYACAKTIR.

İNTERNETİN DOĞASININ DOĞAL GÜVENLİK RİSKLERİ BARINDIRDIĞINI KABUL EDİYORSUNUZ VE HIKVISION, SİBER SALDIRI, HACKER SALDIRISI, VİRÜS BULAŞMASI VEYA DİĞER İNTERNET GÜVENLİK RİSKLERİNDEN KAYNAKLANAN ANORMAL KULLANIM, GİZLİLİK SIZINTISI VEYA DİĞER ZARARLAR İÇİN HERHANGİ BİR SORUMLULUK KABUL ETMEZ; ANCAK, HIKVISION GEREKİRSE ZAMANINDA TEKNİK DESTEK SAĞLAYACAKTIR.

BU ÜRÜNÜ GEÇERLİ TÜM YASALARA UYGUN OLARAK KULLANMAYI KABUL EDİYORSUNUZ VE

KULLANIMINIZIN GEÇERLİ YASALARA UYGUN OLMASINI SAĞLAMAKTAN YALNIZCA SİZ SORUMLUSUNUZ. ÖZELLİKLE, BU ÜRÜNÜ, SINIRLAMA OLMAKSIZIN, TANITIM HAKLARI, FİKRİ MÜLKİYET HAKLARI VEYA YERİ KORUMA VE DİĞER GİZLİLİK HAKLARI DA DAHİL OLMAK ÜZERE ÜÇÜNCÜ TARAFLARIN HAKLARINI İHLAL ETMEYECEK ŞEKİLDE KULLANMAKTAN SİZ SORUMLUSUNUZ. BU ÜRÜNÜ, KİTLE İMHA SİLAHLARININ GELİŞTİRİLMESİ VEYA ÜRETİMİ, KİMYASAL VEYA BİYOLOJİK SİLAHLARIN GELİŞTİRİLMESİ VEYA ÜRETİMİ, HERHANGİ BİR NÜKLEER PATLAYICI VEYA GÜVENLİ OLMAYAN NÜKLEER YAKIT DÖNGÜSÜ İLE İLGİLİ HERHANGİ BİR FAALİYETTE VEYA İNSAN HAKLARI İHLALLERİNİ DESTEKLEMENİN DE DAHİL YASAKLANMIŞ SON KULLANIMLAR İÇİN KULLANAMAZSINIZ. BU KILAVUZ İLE İLGİLİ YASA ARASINDA HERHANGİ BİR ÇELİŞKİ OLMASI DURUMUNDA, YENİ OLAN GEÇERLİDİR.

Mevzuat Bilgisi

AB Uygunluk Beyanı

CE Bu ürün ve (varsa) birlikte verilen aksesuarlar "CE" işaretlidir ve bu nedenle EMC Direktifi 2014/30/EU, RoHS Direktifi 2011/65/EU altında listelenen geçerli uyumlaştırılmış Avrupa standartlarına uygundur.

10 2012/19 / EU (WEEE direktifi): Bu simgeyle işaretlenen ürünler, Avrupa Birliği'nde ayrıştırılmamış belediye atığı olarak yok edilemez. Doğru geri dönüşüm için, eşdeğer yeni ekipman satın aldıktan sonra bu ürünü yerel tedarikçinize iade edin veya belirtilen toplama noktalarında imha edin. Daha fazla bilgi için bkz: www.recyclethis.info

11 2006/66/EC ve değişiklik 2013/56/EU (batarya direktifi): Bu ürün, Avrupa Birliği'nde ayrıştırılmamış belediye atığı olarak imha edilemez pil için işaret. Özel pil bilgileri için ürün belgelerine bakın. Pil, kadmiyum (Cd), kurşun (Pb) veya cıva (Hg) içerildiğini belirtmek bu simgeyle işaretlenmiştir. Doğru geri dönüşüm için pili tedarikçinize veya belirlenmiş bir toplama noktasına iade edin. Daha fazla bilgi için bkz: www.recyclethis.info

12 **Uyarı**
Bu, A sınıfı bir üründür. Ev ortamında bu ürün radyo parazitine neden olabilir, bu durumda kullanıcının uygun önlemleri alması gerekebilir.

Güvenlik Talimatları

13 **Yasalar ve Yönetmelikler**
Cihaz yerel yasalara, elektrik güvenliği yönetmeliklerine ve yangın önleme yönetmeliklerine uygun şekilde kullanılmalıdır.

Elektrik Güvenliği

14 **DİKKAT:** Yangın riskini azaltmak için, sadece aynı tip ve değerde sigorta ile değiştirin.
Bu ekipman, yeniden başlama riskini önlemek için UPS ile kurulmalıdır.

Pil

Pili yutmayın. Kimyasal yanık tehlikesi!
Bu ürün düğme pil içerir. Düğme pil yutulursa, yalnızca 2 saat içinde ciddi iç yanıklara ve ölüme neden olabilir.
Yeni ve kullanılmıyş pilleri çocuklardan uzak tutun. Pil bölmesi güvenli bir şekilde kapanmıyorsa ürünü kullanmayı bırakın ve çocuklardan uzak tutun.

Pillerin yutulmuş veya vücudun herhangi bir yerine yerleştirilmiş olabileceğini düşünüyorsanız, derhal tıbbi yardım alın.

DİKKAT: Pil yanlış bir türle değiştirildiğinde patlama riski.

Pilin yanlış türde bir pille uygun olmayan şekilde değiştirilmesi korumayı geçersiz hale getirebilir (örneğin, bazı lityum pil türleri).

Pili ateşe veya sıcak fırına atmayın veya pili mekanik olarak patlayabilecek şekilde ezmeyin veya kesmeyin.

Pili, patlamaya veya yanıcı sıvı veya gaz sızıntısına neden olabilecek aşırı yüksek sıcaklıktaki bir ortamda bırakmayın.

Pili, patlamaya veya yanıcı sıvı veya gaz sızıntısına neden olabilecek aşırı düşük hava basıncına maruz bırakmayın.

Bitmiş pilleri yönetmeliklere göre atın.

Kurulum

Ekipmanı asla sağlam olmayan bir yere yerleştirmeyin. Ekipmanın düşmesi ciddi kişisel yaralanmalara veya ölüme neden olabilir. Bitmiş pilleri yönetmeliklere göre atın.

Lazer



Cihaz lazer modülü ile sadece profesyonel çalıştırabilir.

Uyarı: Bu etiket, cihazdan yayılan lazer

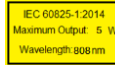

radyasyonunun göz yaralanmalarına, cilt yanmasına veya yanıcı maddelere neden olabileceğini belirtmek içindir.

Işık Desteği işlevini etkinleştirmeden önce, lazer lensinin önünde hiçbir insanın veya yanıcı maddenin

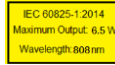

bulunmadığından emin olun. Cihazı küçüklerin alabileceği bir yere yerleştirmeyin.

Lazerin maksimum çıkışı ve dalga boyu için cihaz üzerindeki gerçek etikete bakın.



Dikkat Yangın Önleme

Ekipmanın üzerine yanıcı maddeleri koyma gibi açık alev kaynakları kullanılmamalıdır.

Ekipmanın seri portu sadece hata ayıklama için kullanılır.

Bir adaptörün aşırı yüklenmesi aşırı ısınmaya neden olabileceği ve yangın tehlikesi oluşturabileceği için bir güç adaptörüne birden fazla cihaz bağlamayın.

Sıcak Yüzey

DİKKAT: Sıcak parçalar! Parçaları tuttuğunuzda parmaklarınız yanabilir.



Bu çıkartma, işaretli parçanın sıcak olabileceğini ve dikkat edilmeden dokunulmaması gerektiğini belirtmektedir. Kapattıktan sonra

parçaları tutmadan önce bir buçuk saat bekleyin. Bu çıkartmaya sahip cihaz, sınırlı bir erişim konumuna kurulum için tasarlanmıştır. Sadece servis personeli veya konuma uygulanan kısıtlamaların nedenleri ve alınması gereken önlemler hakkında bilgilendirilmiş kullanıcılar tarafından erişim sağlanabilir.

Kurulum
Ekipmanı bu kılavuzdaki talimatlara göre kurun.

Cihazı bağlamadan, kurmadan veya sökmeden önce gücün kesildiğinden emin olun.

Ulaşım

Cihazı taşıırken orijinal ambalajının veya benzer bir ambalajın içerisine koyun.

Ürünü düşürmeyin veya fiziksel darbeye maruz bırakmayın.

Güç Kaynağı

Standart güç kaynağı için cihaz etiketine bakın. Lütfen güç kaynağınızın cihazınızla eşleştiğinden emin olun.

Uygun güç kesintisi için kesinti ekipmanını güç kaynağı devresine takın.

Bakım

Ürün düzgün şekilde çalışmıyorsa lütfen bayiinizle veya en yakın servis merkeziyle iletişime geçin. Yetkisiz onarım veya bakımdan kaynaklanan sorunlar için herhangi bir sorumluluk kabul etmeyiz.

Temizleme

İç ve dış yüzeyleri temizlemek için lütfen yumuşak ve kuru bir bez kullanın. Alkalın deterjanlar kullanmayın.

IR

200 mm mesafedeki Işın Risk Grubu 1 (RG1) olarak sınıflandırılır. Bu üründen olası tehlikeli optik ışınım yayılabilir. Yanan ışık kaynağına doğrudan BAKMAYIN. Gözleriniz için zararlı olabilir.

Uygun perdeleme veya göz koruması yoksa, cihazı kurarken veya bakımını yaparken ışığı sadece güvenli bir mesafede veya ışığa doğrudan maruz kalmayan alanda açın.

Kullanma Ortamı

Herhangi bir lazer ekipmanı kullanılırken cihaz merceğinin, lazer ışınına maruz kalmadığından emin olun aksi takdirde yanabilir. Lensi, güneşe veya herhangi bir parlak ışığa doğru tutmayın.

Isı birikimini önlemek için düzgün bir çalışma ortamında iyi bir havalandırma gerekmektedir. Cihazı aşırı sıcak, soğuk, tozlu, aşındırıcı, tuzlu-alkali veya rutubetli ortamlara maruz bırakmayın. Sıcaklık ve nem gereksinimleri için cihaz özelliklerine bakın.

Cihazı yüksek elektromanyetik radyasyona MARUZ BIRAKMAYIN.

Acil Durum

Cihazdan duman, koku veya ses geliyorsa hemen gücü kapatarak güç kablosunun bağlantısını kesin ve servis merkeziyle iletişime geçin.

Saat Senkronizasyonu

Yerel saat, ağın saatiyle senkronize değilse cihaz saatini ilk kez erişimde manuel olarak ayarlayın. Web tarayıcı/istemci yazılımı ile cihaza giderek zaman ayarları arayüzüne girin.

1 Genel Bakış

1.1 Görünüm

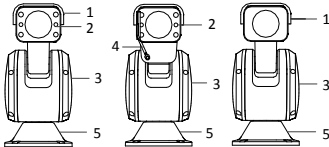

Şekil 1-1 DY7xxx Serisi Ağ Konumlandırma Sistemi

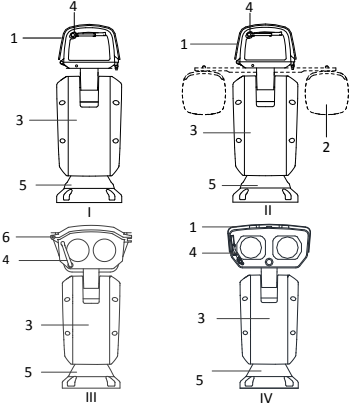

Şekil 1-2 DY9xxx Serisi Ağ Konumlandırma Sistemi

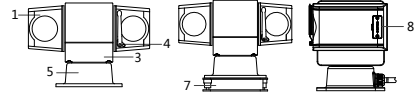

Şekil 1-3 DY5xxx Serisi Ağ Konumlandırma Sistemi

1.2 Açıklama

Tablo 1-1 Görünüm Açıklaması

No.	Açıklama	No.	Açıklama
1	Koruma	5	Ayak
2	IR	6	Muhafaza
3	Ana Gövde	7	Darbe emici Ped
4	Silecek	8	MicroSD Kart Yuvası

1.3 Kablolar

İşlev tanımlaması için kabloları yapııştırılan etiketlere bakın.

Not:

Kablolar, farklı konumlandırma sistemi modellerine göre değişir.

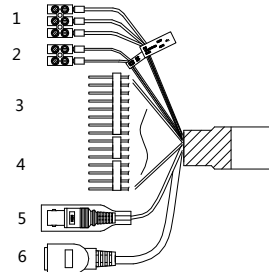

Şekil 1-4 Kablolar I

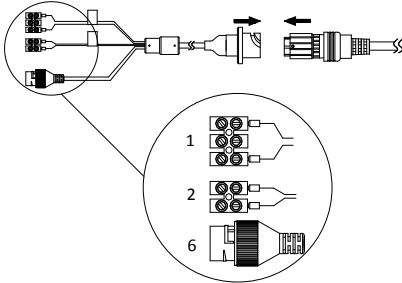

Şekil 1-5 Kablolar II
Tablo 1-2 Kablo Açıklaması

No.	Açıklama	No.	Açıklama
1	Güç Kablosu	4	Ses Kablosu
2	RS-485	5	Video Kablosu
3	Alarm Kablosu	6	Ağ Kablosu

1.4 Alarm Giriş/Çıkış

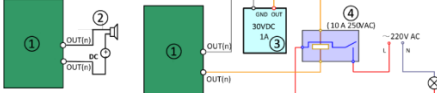

Şekil 1-6 Alarm Kabloları
Tablo 1-3 Kablo Açıklaması

No.	Açıklama	No.	Açıklama
1	Röle çıkışı	3	Güç kaynağı
2	DC yük	4	JQC-3FG Röle

2 Kurulum

2.1 Ağ Konumlandırma Sistemini Kurma

Konumlandırma sistemini kurmak için yeterli alan olduğundan emin olun. Ayrıntılı boyutlar için veri sayfasına bakın.

Adımlar:

1. Konumlandırma sistemini, verilen vidalarla braket kadesine sabitleyin.

Not:

Kaide çelik levhanın kalınlığı 5 mm'den fazla olmalıdır.

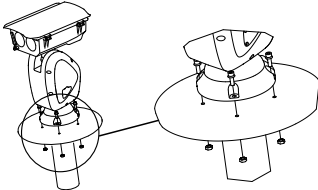

Şekil 2-1 Konumlandırma Sistemini Sabitleyin
2. İlgili kabloları bağlayın ve gücü açın, sistem kendi kendine testi otomatik olarak yapacaktır.

2.2 IR Modülünü Takın (İsteğe Bağlı)

IR modülü, belirli modeller için ayrı olarak

kurulmalıdır.

Adımlar:

1. IR braketini iki M4 × 10 vidalarıyla muhafazaya sabitleyin.

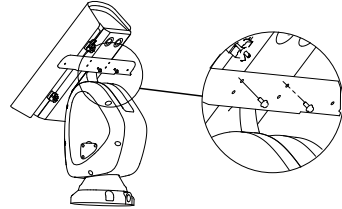

Şekil 2-2 IR Braketini sabitleyin

2. IR modülünü vidalarla IR braketine sabitleyin.

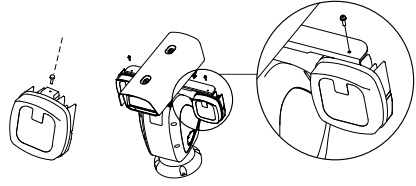

Şekil 2-3 IR Modülünü sabitleyin

3. Tokaları iki M4 × 10 vidalarıyla IR braketine sabitleyin.

Not:

Tokalar varsayılan olarak kabloyla sabitlenmiştir.

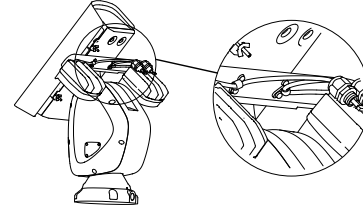

Şekil 2-4 Kabloları IR Braketine Sabitleyin

4. IR modüllerinin kablolarını yönlendirin.

1) İki orijinal fişi muhafazadan çıkarın.

2) Su geçirmez kablo fişlerindeki somunları (1) gevşetin.

3) IR modülü kablolarını sırasıyla muhafazadaki kablo deliklerinden geçirin.

4) Kilitleme tapasını (2) saat yönünde ve muhafazaya doğru sıkıca döndürün.

5) Kabloları mümkün olduğunca muhafazaya yerleştirin ve su geçirmez kablo somunlarını bir anahtarla sabitleyin.

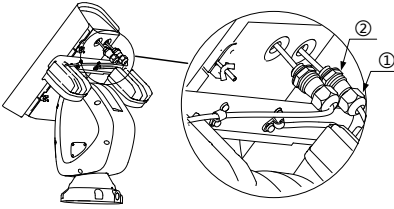

Şekil 2-5 Kabloları Yönlendirin

5. IR modüllerinin kablolarını bağlayın.
1) Muhafazanın alt tarafındaki civatalardan geçişleri gevşetin ve civataları muhafazadan dışarı doğru çekin.
2) Kapağı açın.

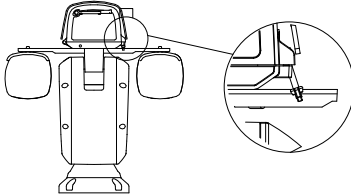

Şekil 2-6 Muhafazayı açın

- 3) Kabloları sırasıyla muhafazadaki konektörlere bağlayın.

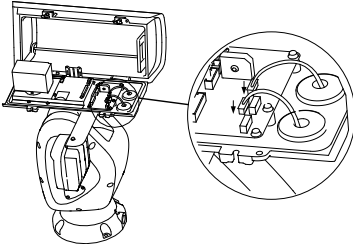

Şekil 2-7 Kabloları Bağlayın

2.3 Bellek Kartını Takın (İsteğe bağlı)

⚠ Uyarı

Hafıza kartını kendi başınıza takmanız ÖNERİLMEZ. Cihaz tam olarak geri yüklenemezse su geçirmezlik özelliği etkilenecektir.

Adımlar:

1. Üst kapağın (ve güneşlik) vidalarını gevşetin.
2. Üst kapağı (ve güneşliği) açın veya kaldırın.

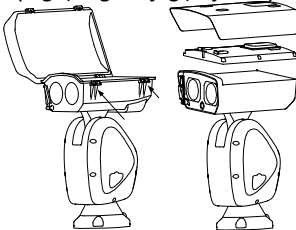

Şekil 2-8 Kapağı (ve güneşliği) Açın

3. Gerçek duruma göre hafıza kartını hafıza kartı yuvasına yerleştirin.

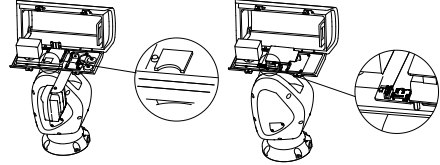
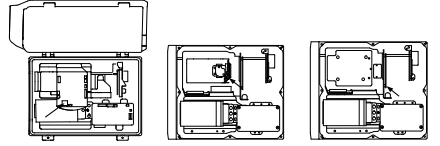

Şekil 2-9 Farklı Modellerin Hafıza Kartı Yuvaları

4. Muhafazayı geri takın ve su geçirmez olması için vidaları sıkın.

2.4 Lazer Modülünü Ayarlayın (İsteğe Bağlı)

⚠ Uyarı

Lazer modülünü kendi başınıza ayarlamamız ÖNERİLMEZ. Cihaz tam olarak geri yüklenemezse su geçirmezlik özelliği etkilenecektir. Nokta konumu şekil A'da gösterilenle aynıysa, lazeri ayarlama adımı atlayabilirsiniz. Şekil A'da gösterilen nokta konumu optimum konumdur, değilse lazeri ayarlamamız gerekir.

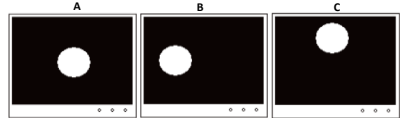

Şekil 2-10 Lazer Noktası Konumu Görüntüdeki lazer noktasının yerini gözlemleyin. Lensin yakınlaştırma oranını büyük bir değere ayarlayın, lazer ek aydınlatma sistemi ışığı yakınlaştırma oranına göre ayarlayacak ve ardından canlı görüntü görüntüsünde lazer noktasını görebilirsiniz. Gerçek duruma göre lazer için kontrol vidalarını biraz ayarlayın.

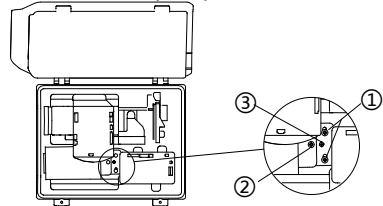

Şekil 2-11 Lazeri Ayarlayın (DY9 Serisinin Tip III'ü)

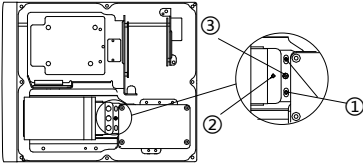

Şekil 2-12 Lazeri Ayarlayın (DY9 Serisinin Tip IV'ü)

Notlar:

- Kaydırma Ayarı: İki döner sabitleme vidasını (①) gevşetin, lazer noktasını yatay yönde ayarlamak için eksantrik tekerleği (③) döndürün ve ayarladıktan sonra vidaları sıkın.
- Eğim Ayarı: Lazer noktasının dikey yöndeki konumunu ayarlamak için eğme ayar vidasını (②) sıkın veya gevşetin.

2.5 Su Geçirmez Ağ Kablosu Kılıfının Kurulumu

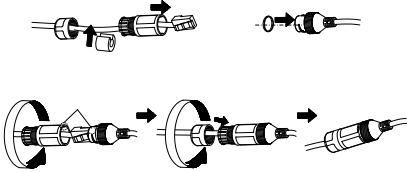

Şekil 2-13 Su geçirmez kılıfı kurun

2.6 Su Geçirmez Bant Kurulumu

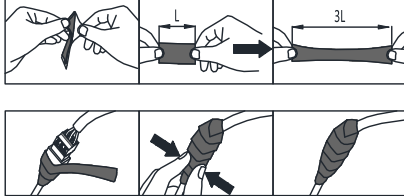

Şekil 2-14 Su geçirmez bantı kurun

2.7 Dış Mekan Kurulum için Koruyucu Önlemler

Cihaz dış mekana kurulmuşsa, emniyetin sağlanması için gerekli koruyucu önlemler alınmalıdır. Dış mekan kurulumu için koruyucu önlemleri görmek için aşağıdaki QR kodunu tarayın.



3 Ağ Kamerasını Etkinleştirme ve Erişime

Etkinleştirmek ve Ağ Kamerasını Ziyaret Etmek için QR kodunu tarayın. Wi-Fi kullanılamıyorsa mobil veri ücretlerinin uygulanabileceğini unutmayın.



Перед использованием устройства прочитайте данное руководство.

Внешний вид изделия зависит от

конкретной модели. Рисунки приведены только для справки.

© 2021 Hangzhou Hikvision Digital Technology Co., Ltd. Все права защищены.

О данном руководстве

В Руководстве содержатся инструкции по эксплуатации Изделия. Фотографии, схемы, иллюстрации и прочие материалы приведены исключительно в качестве описаний и пояснений. Информация, приведенная в Руководстве, может быть изменена без предварительного уведомления в связи с обновлением микропрограммы или по другим причинам. Используйте последнюю редакцию Руководства. Ее можно найти на веб-сайте компании Hikvision (<https://www.hikvision.com/>).

Используйте Руководство под наблюдением специалистов, обученных обслуживанию

Изделия.

Торговые марки

HIKVISION и все другие торговые марки и логотипы Hikvision являются собственностью компании Hikvision в различных юрисдикциях. Другие товарные знаки и логотипы, упоминаемые в Руководстве, являются собственностью соответствующих владельцев.

ОГРАНИЧЕНИЕ ОТВЕТСТВЕННОСТИ

В МАКСИМАЛЬНОЙ СТЕПЕНИ, РАЗРЕШЕННОЙ ДЕЙСТВУЮЩИМ ЗАКОНОДАТЕЛЬСТВОМ, ДАННОЕ РУКОВОДСТВО И ОПИСАНИЕ ИЗДЕЛИЯ, ВМЕСТЕ С АППАРАТНОЙ ЧАСТЬЮ, ПРОГРАММНЫМ ОБЕСПЕЧЕНИЕМ И ВСТРОЕННОЙ МИКРОПРОГРАММОЙ ПРЕДОСТАВЛЯЕТСЯ «КАК ЕСТЬ» И «СО ВСЕМИ НЕПОЛАДКАМИ И ОШИБКАМИ». HIKVISION НЕ ДАЕТ НИКАКИХ ЯВНЫХ ИЛИ ПОДРАЗУМЕВАЕМЫХ ГАРАНТИЙ, В ТОМ ЧИСЛЕ, БЕЗ ОГРАНИЧЕНИЙ, ГАРАНТИЙ ТОВАРНОЙ ПРИГОДНОСТИ, УДОВЛЕТВОРИТЕЛЬНОГО

КАЧЕСТВА ИЛИ ПРИГОДНОСТИ ДЛЯ КОНКРЕТНЫХ ЦЕЛЕЙ. ПОТРЕБИТЕЛЬ ИСПОЛЬЗУЕТ ИЗДЕЛИЕ НА СВОЙ СТРАХ И РИСК. НИ ПРИ КАКИХ ОБСТОЯТЕЛЬСТВАХ КОМПАНИЯ HIKVISION НЕ НЕСЕТ ОТВЕТСТВЕННОСТИ ПЕРЕД ПОТРЕБИТЕЛЕМ ЗА КАКОЙ-ЛИБО СЛУЧАЙНЫЙ ИЛИ КОСВЕННЫЙ УЩЕРБ, ВКЛЮЧАЯ, СРЕДИ ПРОЧЕГО, УБЫТКИ ИЗ-ЗА ПОТЕРИ ПРИБЫЛИ, ПЕРЕРЫВОВ В ДЕЯТЕЛЬНОСТИ, ПОТЕРИ ДАННЫХ ИЛИ ДОКУМЕНТАЦИИ, ПОВРЕЖДЕНИЯ СИСТЕМ, БУДЬ ТО ПО ПРИЧИНЕ НАРУШЕНИЯ ДОГОВОРА, ПРОТИВОПРАВНЫХ ДЕЙСТВИЙ (В ТОМ ЧИСЛЕ ХАЛАТНОСТИ), УЩЕРБА ВСЛЕДСТВИЕ ИСПОЛЬЗОВАНИЯ ИЗДЕЛИЯ ИЛИ ИНОГО В СВЯЗИ С ИСПОЛЬЗОВАНИЕМ ДАННОГО ИЗДЕЛИЯ, ДАЖЕ ЕСЛИ КОМПАНИЯ HIKVISION БЫЛО ИЗВЕСТНО О ВОЗМОЖНОСТИ ТАКОГО УЩЕРБА.

ПОТРЕБИТЕЛЬ ОСОЗНАЕТ, ЧТО ИНТЕРНЕТ ПО СВОЕЙ ПРИРОДЕ ЯВЛЯЕТСЯ ИСТОЧНИКОМ ПОВЫШЕННОГО РИСКА БЕЗОПАСНОСТИ И КОМПАНИЯ HIKVISION НЕ НЕСЕТ ОТВЕТСТВЕННОСТИ ЗА СБОИ В РАБОТЕ ОБОРУДОВАНИЯ, УТЕЧКУ ИНФОРМАЦИИ И ДРУГОЙ УЩЕРБ, ВЫЗВАННЫЙ КИБЕРАТАКАМИ, ХАКЕРАМИ, ВИРУСАМИ ИЛИ СЕТЕВЫМИ УГРОЗАМИ; ОДНАКО НАША КОМПАНИЯ ОБЕСПЕЧИВАЕТ СВОЕВРЕМЕННУЮ ТЕХНИЧЕСКУЮ ПОДДЕРЖКУ, ЕСЛИ ЭТО НЕОБХОДИМО.

ПОТРЕБИТЕЛЬ СОГЛАШАЕТСЯ ИСПОЛЬЗОВАТЬ ДАННОЕ ИЗДЕЛИЕ В СООТВЕТСТВИИ СО ВСЕМИ ПРИМЕНИМЫМИ ЗАКОНАМИ И НЕСЕТ ЛИЧНУЮ ОТВЕТСТВЕННОСТЬ ЗА СОБЛЮЖДЕНИЕ ВСЕХ ПРИМЕНИМЫХ ЗАКОНОВ. В ЧАСТНОСТИ, ПОТРЕБИТЕЛЬ НЕСЕТ ОТВЕТСТВЕННОСТЬ ЗА ИСПОЛЬЗОВАНИЕ ЭТОГО ИЗДЕЛИЯ ТАКИМ СПОСОБОМ, КОТОРЫЙ НЕ НАРУШАЕТ ПРАВА ТРЕТЬИХ ЛИЦ, В ТОМ ЧИСЛЕ, БЕЗ ОГРАНИЧЕНИЙ, ПРАВА ПУБЛИЧНОСТИ, ИНТЕЛЛЕКТУАЛЬНОЙ СОБСТВЕННОСТИ И ЗАЩИТЫ ДАННЫХ. ПОТРЕБИТЕЛЬ ОБЯЗУЕТСЯ НЕ ИСПОЛЬЗОВАТЬ ЭТО ИЗДЕЛИЕ В ЗАПРЕЩЕННЫХ ЦЕЛЯХ, В ТОМ ЧИСЛЕ ДЛЯ РАЗБОТКИ ИЛИ ПРОИЗВОДСТВА ОРУЖИЯ МАССОВОГО УНИЧТОЖЕНИЯ, ХИМИЧЕСКОГО ИЛИ БИОЛОГИЧЕСКОГО ОРУЖИЯ, ОСУЩЕСТВЛЕНИЯ КАКОЙ-ЛИБО ДЕЯТЕЛЬНОСТИ В КОНТЕКСТЕ ЯДЕРНОГО ОРУЖИЯ, НЕБЕЗОПАСНЫХ ОПЕРАЦИЙ С ЯДЕРНЫМ ТОПЛИВОМ ИЛИ ДЛЯ ПОДДЕРЖКИ НАРУШЕНИЙ ПРАВ ЧЕЛОВЕКА. В СЛУЧАЕ РАЗНОЧТИЙ МЕЖДУ НАСТОЯЩИМ РУКОВОДСТВОМ И ДЕЙСТВУЮЩИМ ЗАКОНОДАТЕЛЬСТВОМ, ПОСЛЕДНЕЕ ИМЕЕТ ПРИОРИТЕТ.

Нормативно-правовая информация
Соответствие стандартам ЕС

 Данный продукт и (если применимо) поставляемые аксессуары имеют маркировку «CE» и соответствуют применимым согласованным Европейским стандартам, перечисленным в Директиве по электромагнитной совместимости 2014/30/EU EMC и Директиве по ограничению использования опасных веществ 2011/65/EU RoHS.

 ДИРЕКТИВА WEEE 2012/19/EU (по утилизации отходов электрического и электронного оборудования): продукты, отмеченные этим символом,

запрещено утилизировать в Европейском союзе в качестве несортированных муниципальных отходов. Для надлежащей переработки возвратите этот продукт местному поставщику после покупки эквивалентного нового оборудования или утилизируйте его в предназначенных для этого пунктах сбора отходов. Для получения дополнительной информации см.: www.recyclethis.info

 Директива 2006/66/EC и поправка к ней 2013/56/EU (сведения о батарее): этот продукт содержит батарею, которую запрещено утилизировать в

Европейском союзе в качестве несортированных муниципальных отходов. Для получения точной информации о батарее см. документацию к продукту. Маркировка батареи может включать символы, которые определяют ее химический состав: кадмий (Cd), свинец (Pb) или ртуть (Hg). Для надлежащей утилизации отправьте батарею местному поставщику или утилизируйте ее в специальных пунктах приема отходов. Для получения дополнительной информации посетите веб-сайт www.recyclethis.info.

Внимание
 Данное оборудование относится к классу «А». При использовании в бытовых целях данное оборудование может вызвать радиопомехи. В этом случае пользователю может потребоваться предпринять адекватные меры по их устранению.

Инструкции по безопасности



Меры предосторожности

Законодательные акты и нормативные документы

При использовании этого устройства необходимо соблюдать местное законодательство, правила безопасной эксплуатации электрооборудования и правила противопожарной безопасности.

Электробезопасность

ПРЕДУПРЕЖДЕНИЕ! Для снижения риска возникновения пожара используйте для замены предохранители только соответствующего типа и номинала.

Данное устройство следует устанавливать вместе с источником бесперебойного питания (ИБП) для предотвращения перезапуска.

Батарея

Не проглатывайте батарею. Опасность химического ожога!

Устройство содержит плоскую круглую батарею. Если вы случайно проглотите эту батарею, это может вызвать серьезные ожоги внутренних органов и даже привести к летальному исходу через 2 часа.

Храните новые и использованные батареи вдали от детей.

Если отсек для батареи не закрывается достаточно плотно, прекратите эксплуатацию изделия и ограничьте доступ детей к нему.

Если вы думаете, что батарея была проглочена или каким-либо другим образом проникла в организм, немедленно обратитесь к врачу.

ПРЕДУПРЕЖДЕНИЕ! При установке батареи неподходящего типа существует риск взрыва.

Установка батареи недопустимого типа может создать угрозу для безопасности (например, в случае некоторых типов литиевых батарей). Не бросайте батарею в огонь или горячую печь, не сдавливайте и не разрезайте батарею, поскольку это может привести к взрыву.

Нахождение батареи в среде с чрезвычайно высокой температурой может привести к взрыву или к утечке горючей жидкости или газа.

Нахождение батареи в среде с чрезвычайно низким давлением воздуха может привести к взрыву или к утечке горючей жидкости или газа.

Утилизируйте использованные батареи в соответствии с инструкциями.

Установка

Никогда не ставьте устройство на неустойчивую поверхность. Падение устройства на человека может стать причиной серьезных травм или смерти. Утилизируйте использованные батареи в соответствии с инструкциями.

Лазер



Только специалисты могут управлять устройством с лазерным модулем.

Предупреждение: Эта наклейка указывает на то, что лазерное излучение данного устройства может привести к травмам глаз, ожогам кожи или возгоранию легковоспламеняющихся веществ. Перед включением функции дополнительной подсветки убедитесь, что перед лазерным объективом не находятся люди или легковоспламеняющиеся вещества. Не устанавливайте устройство в местах, где его могут достать дети.

См. наклейку конкретного устройства для получения сведений о максимальной мощности и длине волны лазера.



Предостережения

Предотвращение пожара

Не ставьте на устройство источники открытого огня, например горящие свечи.

Последовательный порт оборудования предназначен только для отладки.

Не подключайте несколько устройств к одному адаптеру питания, поскольку перегрузка может привести к его перегреву или возгоранию.

Горячая поверхность

ПРЕДУПРЕЖДЕНИЕ! Горячие детали! Опасность ожога пальцев при обращении с деталями.



Эта наклейка указывает на то, что данный компонент может быть горячим, и его нельзя трогать не предприняв соответствующих

мер предосторожности. Перед прикосновением к деталям устройства подождите полчаса после его выключения.

Устройство с этой наклейкой предназначено для установки в зонах с ограниченным доступом. Доступ в эти зоны могут иметь только специалисты по техобслуживанию или

пользователи, осведомленные о причинах ограничения доступа в эти зоны и о необходимых мерах предосторожности.

Установка

Установите оборудование в соответствии с инструкциями, приведенными в настоящем руководстве.

Убедитесь, что питание отключено, прежде чем подключать кабели, устанавливая или разбирать устройство.

Транспортировка

Используйте оригинальную или схожую упаковку для транспортировки устройства. Не роняйте и не ударяйте устройство.

Электропитание

Стандартные параметры источника питания указаны на этикетке устройства. Убедитесь, что параметры источника питания соответствуют параметрам вашего устройства.

Установите отключающее оборудование в цепи питания для удобного прерывания питания.

Техническое обслуживание

Если изделие не работает должным образом, обратитесь к дилеру или к специалистам ближайшего сервисного центра. Компания-изготовитель не несет ответственности за неисправности, возникшие в результате несанкционированного ремонта или технического обслуживания.

Очистка

Для очистки внутренних и наружных поверхностей используйте мягкую и сухую ткань. Запрещается использовать щелочные моющие средства.

ИК-модуль

Луч света на расстоянии 200 мм относится к группе риска 1 (RG1). Данное изделие может испускать опасное оптическое излучение. ЗАПРЕЩАЕТСЯ смотреть на работающий источник света. Это может быть вредно для глаз.

Если соответствующая защита для глаз недоступна, включайте свет только на безопасном расстоянии или в области, которая непосредственно не подвергается воздействию света при установке или обслуживании устройства.

Требования к рабочей среде

При использовании любого лазерного оборудования убедитесь, что в объектив устройства не попадает лазерный луч, иначе он может выгореть.

Не направляйте объектив устройства на солнце или другие яркие источники света.

Для обеспечения надлежащих условий эксплуатации и предотвращения перегрева требуется хорошая вентиляция.

ЗАПРЕЩАЕТСЯ устанавливать устройство в условиях воздействия экстремально высоких или низких температур, пыли, коррозионных, солевых и щелочных веществ, а также во влажной среде. Требования к температуре и влажности приведены в технических характеристиках устройства.

ЗАПРЕЩАЕТСЯ устанавливать устройство в условиях воздействия сильного электромагнитного излучения.

Кнопка подачи экстренного сигнала тревоги

Если устройство испускает дым, неприятный запах или шум, незамедлительно отключите электропитание, извлеките шнур питания и обратитесь в сервисный центр.

Синхронизация времени

Если локальное время не было синхронизировано с сетевым временем, выполните ручную настройку времени устройства при первом доступе. Войдите в систему устройства через веб-браузер или клиентское ПО и перейдите в интерфейс настроек времени.

1 Обзор

1.1 Внешний вид



Рисунок 1-1 Система сетевого позиционирования серии DY7xxx



Рисунок 1-2 Система сетевого позиционирования серии DY9xxx

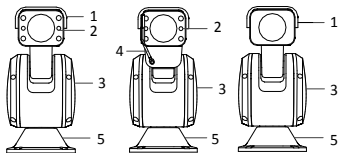

Рис. 1-3. Система сетевого позиционирования серии DY5xxx

1.2 Описание

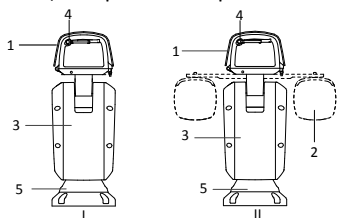
Таблица 1-1. Описание внешнего вида

№	Описание	№	Описание
1	Экран	5	Основание
2	ИК-модуль	6	Корпус
3	Основной блок	7	Амортизирующая прокладка
4	Стеклоочиститель	8	Гнездо для карты microSD

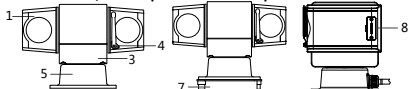
1.3 Кабели

Для определения функционального назначения кабелей см. ярлыки, прикрепленные к ним.

Примечание.

Кабели зависят от модели системы позиционирования.



Рис. 1-4. Кабели I



Рис. 1-5. Кабели II

Таблица 1-2. Описание кабелей

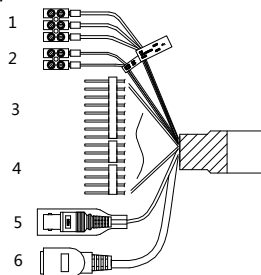
№	Описание	№	Описание
1	Кабель питания	4	Аудиокабель
2	RS-485	5	Видеокабель
3	Кабель сигнализации	6	Сетевой кабель

1.4 Тревожный вход/выход

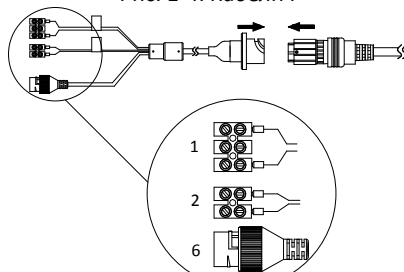

Рисунок 1-6 Кабели сигнализации

Таблица 1-3. Описание кабелей

№	Описание	№	Описание
1	Релейный выход	3	Электропитание
2	Нагрузка цепи постоянного тока	4	Реле JQC-3FG

2 Установка

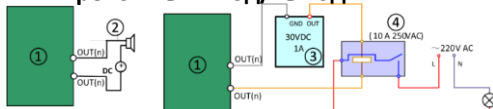
2.1. Установка системы сетевого позиционирования

Убедитесь, что для установки системы позиционирования выделено достаточно места. Размеры указаны в таблице технических данных.

Выполните следующие шаги:

1. Закрепите систему позиционирования на основании кронштейна с помощью прилагаемых винтов.

Примечание.

Толщина стального листа основания должна быть более 5 мм.



Рисунок 5-1 Монтаж системы позиционирования

2. Подключите соответствующие кабели и включите питание. Система выполнит самодиагностику автоматически.

2.2 Установка ИК-модуля (дополнительно)

Для некоторых моделей ИК-модуль устанавливается отдельно.

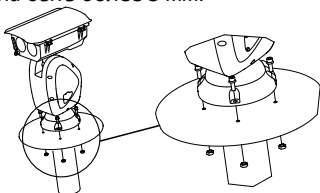
Выполните следующие шаги:

1. Закрепите кронштейн ИК-модуля на корпусе двумя винтами M4 x 10.



Рисунок 5-2 Крепление кронштейна ИК-модуля

2. Прикрепите ИК-модуль к кронштейну винтами.

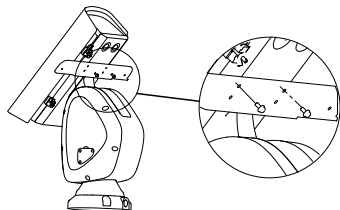
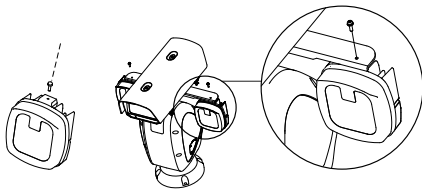

3. Закрепите хомутики на кронштейне ИК-модуля с помощью двух винтов M4 x 10.

Примечание.

По умолчанию хомутики прикреплены к кабелю.



Рисунок 5-4 Крепление кабелей на кронштейне ИК-модуля

4. Проложите кабели ИК-модулей.

1) Извлеките из корпуса две оригинальные заглушки.

2) Ослабьте гайки (1) на водонепроницаемых кабельных разъемах.

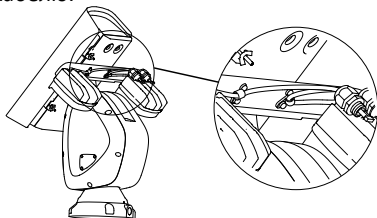
3) Проложите кабели ИК-модуля через кабельные вводы корпуса соответствующим образом.

4) Поверните стопорную заглушку (2) по часовой стрелке, чтобы она плотно вошла в корпус.

5) Вставьте кабели в корпус как можно глубже и затяните гайки водонепроницаемых кабелей гаечным ключом.



Рисунок 5-5 Прокладка кабелей

5. Подключите кабели ИК-модулей.

1) Ослабьте фиксаторы болтов на нижней стороне корпуса и извлеките болты из корпуса.

2) Откройте крышку.

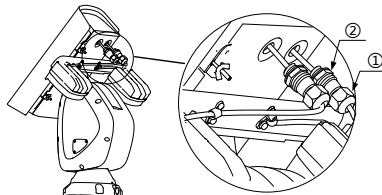

Рисунок 5-6 Вскрытие корпуса

3) Подключите кабели к разъемам на корпусе соответствующим образом.

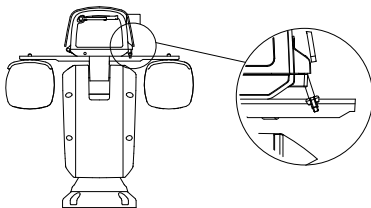

Рисунок 5-7 Подключение кабелей
2.3 Установка карты памяти (дополнительно)

⚠ Внимание

НЕ рекомендуется самостоятельно устанавливать карту памяти. Водонепроницаемость может быть нарушена, если устройство не будет полностью восстановлено.

Выполните следующие шаги:

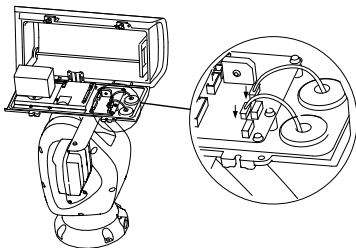
1. Ослабьте винты верхней крышки (и солнцезащитного козырька).
2. Откройте и снимите верхнюю крышку (и солнцезащитный козырек).



Рисунок 5-8 Открытие крышки (и солнцезащитного козырька)

3. Вставьте карту памяти в слот, предусмотренный для конкретной модели.

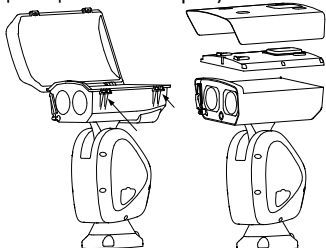

Рисунок 5-9 Слоты для карт памяти разных моделей

4. Закройте корпус и закрутите винты для обеспечения водонепроницаемости.

2.4 Регулировка лазерного модуля (дополнительно)

⚠ Внимание

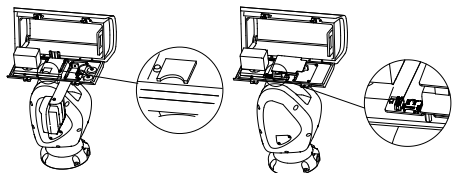
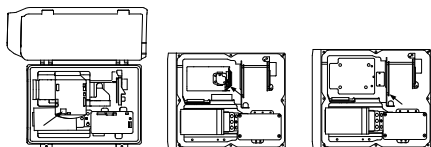
НЕ рекомендуется настраивать лазерный модуль самостоятельно. Водонепроницаемость может быть нарушена, если устройство не будет полностью восстановлено. Если расположение пятна такое же, как показано на рисунке А, вы можете пропустить этап настройки лазерного модуля. Расположение пятна, показанное на рисунке А, является оптимальным; в противном случае вам необходимо настроить лазерный модуль.



Рисунок 5-10 Расположение лазерного пятна

Обратите внимание на расположение лазерного пятна на изображении. Отрегулируйте коэффициент масштабирования объектива в сторону увеличения. Система дополнительной лазерной подсветки настроит освещение в соответствии с коэффициентом масштабирования, после чего вы сможете наблюдать лазерное пятно на изображении в режиме реального времени. Слегка отрегулируйте регулировочные винты лазера в соответствии с реальной ситуацией.



Рисунок 5-11 Регулировка лазера (тип III, серия DY9)

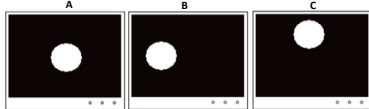

Рисунок 5-12 Регулировка лазера (тип IV, серия DY9)

Примечания:

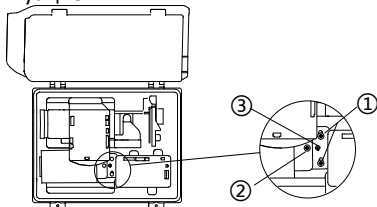
- Регулировка панорамирования: ослабьте два крепежных винта панорамирования (1) и поверните эксцентрик (3), чтобы отрегулировать лазерное пятно по горизонтали. Затяните винты после регулировки.
- Регулировка наклона: затяните или ослабьте винт регулировки наклона (2), чтобы отрегулировать положение лазерного пятна по вертикали.

2.5 Установка водонепроницаемой оболочки сетевого кабеля

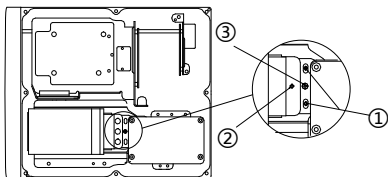

Рисунок 5-13 Установка водонепроницаемой оболочки

2.6 Герметизация с помощью водонепроницаемой ленты

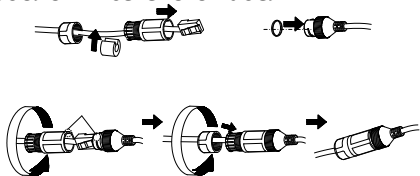

Рисунок 5-14 Герметизация с помощью водонепроницаемой ленты

2.7 Защитные меры для наружной установки

Если устройство устанавливается на открытой площадке, для обеспечения безопасности необходимо принять соответствующие защитные меры. Чтобы узнать, какие защитные меры нужно принять при наружной установке, отсканируйте следующий QR-код.

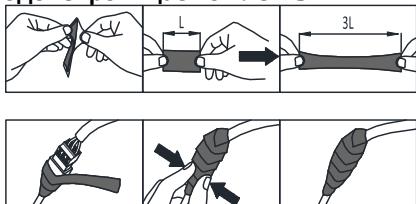

3 Активация и доступ к сетевой камере

Чтобы активировать сетевую камеру и получить доступ к ней, отсканируйте следующий QR-код. Обратите внимание, что при отсутствии подключения к сети Wi-Fi может взиматься плата за передачу данных по мобильной сети.



Українська

 Прочитайте цю інструкцію перед початком використання пристрою. Зовнішній вигляд виробу зображено лише для довідки; вигляд фактичного виробу може відрізнятись.

© 2021 Hangzhou Hikvision Digital Technology Co., Ltd. Всі права захищені.

Про цю Інструкцію

Ця Інструкція містить вказівки з використання Виробу та керування ним. Рисунки, діаграми, зображення та вся інша інформація в цьому документі надається лише для опису та пояснення. Інформація, що міститься в Інструкції, може змінюватися без попередження внаслідок оновлення прошивки чи з інших причин. Використовуйте останню редакцію Інструкції. Її можна знайти на

веб-сайті компанії Hikvision (<https://www.hikvision.com/>).

Використовуйте Інструкцію під наглядом фахівців, які навчені обслуговувати Виріб.

Торгові марки

HIKVISION та інші торгові марки й логотипи компанії Hikvision є власністю компанії Hikvision у різних юрисдикціях.

Інші наведені торгові марки та логотипи є власністю їх відповідних власників.

ОБМЕЖЕННЯ ВІДПОВІДАЛЬНОСТІ
В МАКСИМАЛЬНИХ МЕЖАХ, ДОЗВОЛЕНИХ ЗАСТОСОВУВАННЯМ ЗАКОНОМ, ЦЕ КЕРІВНИЦТВО ТА ОПИСАНИЙ ВИРІБ, З ЙОГО АПАРАТНИМ, ПРОГРАМНИМ ТА МІКРОПРОГРАМНИМ ЗАБЕЗПЕЧЕННЯМ, НАДАЮТЬСЯ «ЯК Є» ТА «ЗІ

ВСІМА НЕДОЛІКАМИ ТА ПОМИЛКАМИ»,
 HIKVISION НЕ НАДАЄ ЖОДНИХ ГАРАНТІЙ, ЯВНИХ
 АБО ОЧІКУВАНИХ, ВКЛЮЧАЮЧИ, БЕЗ
 ОБМЕЖЕНЬ, КОМЕРЦІЙНІ ЯКОСТІ, ЗАДОВОЛНІНУ
 ЯКІСТЬ АБО ПРИДАТНІСТЬ ДЛЯ ХАРАКТЕРНОЇ
 МЕТИ. ВИКОРИСТАННЯ ВИРОБУ ВІДБУВАЄТЬСЯ
 НА ВАШІ ВЛАСНІЙ РИЗИК. КОМПАНІЯ HIKVISION
 НІ В ЯКОМУ РАЗІ НЕ НЕСЕ ВІДПОВІДАЛЬНОСТІ
 ПЕРЕД ВАМИ ЗА БУДЬ-ЯКІ СПЕЦІАЛЬНІ, ЛОГІЧНО
 ВИТІКАЮЧІ, ВИПАДКОВІ АБО НЕПРЯМІ ЗБИТКИ,
 ВКЛЮЧАЮЧИ, КРІМ ІНШОГО, ПОШКОДЖЕННЯ,
 ЩО ВЕДУТЬ ДО ВТРАТИ КОМЕРЦІЙНОГО
 ПРИБУТКУ, ПЕРЕРИВАННЯ ДІЛОВОЇ АКТИВНОСТІ
 АБО ВТРАТИ ДАНИХ, ПСУВАННЯ СИСТЕМ АБО
 ВТРАТИ ДОКУМЕНТАЦІЇ, НЕВАЖЛИВО, ЧИ
 ВНАСЛІДОК ПОРУШЕННЯ КОНТРАКТУ, ЦИВІЛЬНОГО
 ПРАВОПОРУШЕННЯ (ВКЛЮЧАЮЧИ НЕДБАЛІСТЬ),
 ВІДПОВІДАЛЬНОСТІ ЗА ВИРІБ, АБО
 ІНШИМ ЧИНОМ, ПОВ'ЯЗАНИХ З
 ВИКОРИСТАННЯМ ВИРОБУ, НАВІТЬ ЯКЩО
 КОМПАНІЯ HIKVISION ПОВІДОМЛЯЛА ПРО
 МОЖЛИВІСТЬ ТАКИХ ЗБИТКІВ АБО ВТРАТ.
 ВИ УСВІДОМЛЮЄТЕ, ЩО ПРИРОДА ІНТЕРНЕТУ
 НЕСЕ ПРИТАМАННІ РИЗИКИ ДЛЯ БЕЗПЕКИ, І
 КОМПАНІЯ HIKVISION НЕ БЕРЕ НА СЕБЕ НІЯКОЇ
 ВІДПОВІДАЛЬНОСТІ ЗА НЕНОРМАЛЬНУ РОБОТУ,
 ВТРАТУ КОНФІДЕНЦІЙНОСТІ АБО ІНШІ ЗБИТКИ В
 РЕЗУЛЬТАТІ КІБЕР-АТАК, ХАКЕРСЬКИХ АТАК,
 ЗАРАЖЕНЬ ВІРУСАМИ АБО ІНШИХ РИЗИКІВ ДЛЯ
 БЕЗПЕКИ В ІНТЕРНЕТІ, ОДНАК, КОМПАНІЯ
 HIKVISION В РАЗІ НЕОБХІДНОСТІ НАДАЄТЬ
 СВОЄЧАСНУ ТЕХНІЧНУ ПІДТРИМКУ.

ВИ ПОГОДЖУЄТЕСЬ ВИКОРИСТОВУВАТИ ЦЕЙ
 ВИРІБ У ВІДПОВІДНОСТІ ДО ВСІХ
 ЗАСТОСОВУВАНИХ ЗАКОНІВ, І ВИ НЕСЕТЕ
 ОДНООСІБНУ ВІДПОВІДАЛЬНІСТЬ ЗА
 ЗАБЕЗПЕЧЕННЯ ВИКОРИСТАННЯ ВИРОБУ
 ВІДПОВІДНО ДО ЗАСТОСОВУВАНОГО ЗАКОНУ.
 ЗОКРЕМА, ВИ НЕСЕТЕ ВІДПОВІДАЛЬНІСТЬ ЗА
 ВИКОРИСТАННЯ ЦЬОГО ВИРОБУ СПОСОБОМ,
 ЯКИЙ НЕ ПОРУШУЄ ПРАВА ТРЕТІХ СТОРІН,
 ВКЛЮЧАЮЧИ, БЕЗ ОБМЕЖЕНЬ, ПРАВА
 РОЗГЛОШЕННЯ, ПРАВА ІНТЕЛЕКТУАЛЬНОЇ
 ВЛАСНОСТІ ТА ІНШІ ПРАВА ЩОДО
 КОНФІДЕНЦІЙНОСТІ. ВИ НЕ ПОВИННІ
 ВИКОРИСТОВУВАТИ ЦЕЙ ВИРІБ ДЛЯ
 БУДЬ-ЯКОГО ЗАБОРОНЕНОГО КІНЦЕВОГО
 ПРИЗНАЧЕННЯ, ВКЛЮЧАЮЧИ РОЗРОБКУ
 ВИРОБНИЦТВА ЗБРОЇ МАСОВОГО ЗНИЩЕННЯ,
 РОЗРОБКУ ВИРОБНИЦТВА ХІМІЧНОГО
 БІОЛОГІЧНОЇ ЗБРОЇ, БУДЬ-ЯКІ ДІЇ В КОНТЕКСТІ,
 ПОВ'ЯЗАНОМУ З ЯДЕРНОЮ ВИБУХОВОЮ
 РЕЧОВИНОЮ АБО НЕБЕЗПЕЧИМ ЯДЕРНИМ
 ПАЛИВИМ ЦИКЛОМ, АБО НА ПІДТРИМКУ
 ПОРУШЕНЬ ПРАВ ЛЮДИНИ.

У РАЗІ БУДЬ-ЯКИХ ПРОТИРІЧЬ МІЖ ЦИМ
 КЕРІВНИЦТВОМ ТА ЗАСТОСОВУВАНИМ
 ЗАКОНОМ, ОСТАННІЙ МАЄ ПЕРЕВАГУ.

Нормативна інформація

Заява про відповідність стандартам CE

Цей виріб й аксесуари до нього (якщо застосовується) мають маркування «CE», а тому відповідають чинним

гармонізованим європейським стандартам, переліченим у Директиві з електромагнітної сумісності (EMC) 2014/30/ЄС та Директиві щодо обмеження використання шкідливих речовин (RoHS) 2011/65/ЄС.

2012/19/EU (Директива з утилізації електричного й електронного обладнання, WEEE): Вироби, помічені

цим символом, не можна утилізувати у Європейському Союзі як несортовані побутові відходи. Щоб забезпечити правильну переробку цього виробу, поверніть його місцевому постачальнику під час придбання аналогічного нового обладнання, або здайте його до спеціально призначеного пункту збирання відходів. Більше інформації див. на сайті: www.recyclethis.info



2006/66/ЄС із поправками 2013/56/ЄС (Директива щодо акумуляторів): Цей виріб містить батарейку, яку не можна утилізувати у Європейському Союзі як несортовані побутові відходи.

Інформацію щодо батарейки див. у документації до виробу. Батареяка помічена цим символом, який може включати букви, які вказують на наявність кадмію (Cd), свинцю (Pb) або ртуті (Hg). Щоб забезпечити правильну переробку батарейки, поверніть її постачальнику або здайте до спеціально призначеного пункту збирання відходів. Більше інформації див. на сайті: www.recyclethis.info.

Увага

Цей виріб класу А. У побутовому середовищі цей виріб може спричиняти завади радіозв'язку, у разі чого користувач може бути вимушений вжити відповідних заходів.

Інструкції щодо безпеки



Попередження

Закони та норми

Прострий слід використовувати з дотриманням місцевих законів, електротехнічних норм та правил протипожежної безпеки.

Електрична безпека

ОБЕРЕЖНО: Для зменшення ризику пожежі заміняйте лише на запобіжник такого ж типу і з такими ж характеристиками.

Це обладнання має встановлюватися разом із джерелом неперервного живлення (ДНЖ) задля запобігання ризику вимкнення і перезавантаження.

Акумулятор

Не ковтайте батарею. Небезпека хімічних опіків!

У цьому виробі встановлена батареяка-таблетка. Якщо проковтнути батареюка-таблетку, це може викликати серйозні внутрішні опіки всього за 2 години й навіть призвести до смерті.

Тримайте нові й використані батареяки у недоступному для дітей місці.

Якщо відсік для батареяки не закривається належним чином, припиніть користуватися виробом і покладіть його у недоступне для дітей місце.

Якщо існує вірогідність того, що батареяку проковтнули або вона знаходиться всередині тіла людини, негайно зверніться по медичну допомогу.

ОБЕРЕЖНО: Якщо замінити батареяку на батареяку неправильного типу, виникає ризик вибуху.

Заміна батареяки на батареяку неправильного типу може зашкодити охороні (наприклад, у разі деяких літєвих батареяок).

Не кидайте батареяку у вогонь або у гарячу піч і не розбивайте та не розривайте батареяку. Це може призвести до вибуху.

Не залишайте батарейку у місцях з дуже високою температурою. Це може призвести до вибуху або витіку вогнєбезпечної рідини або газу.

Не залишайте батарейку у місцях з дуже низьким атмосферним тиском. Це може призвести до вибуху або витіку вогнєбезпечної рідини або газу.

Утилізуйте використані батарейки згідно з інструкціями.

Установлення

Ніколи не розмійчайте обладнання на хиткій поверхні. Обладнання може впасти, що може призвести до серйозної травми або смерті. Утилізуйте використані батарейки згідно з інструкціями.

Лазер



Працювати з пристроєм, оснащеним лазерним модулем, можуть

тільки кваліфіковані фахівці.

Увага Ця наклейка означає, що лазерне випромінювання від пристрою може спричинити пошкодження очей, опіки шкіри або займання легкозаймистих речовин. Перш ніж вмикати функцію допоміжного освітлення, переконайтеся, що перед лінзою лазера немає людей або легкозаймистих речовин. Не розміщуйте пристрій у місці, де до нього можуть мати доступ

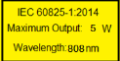

неповнолітні.

Див. наявну на пристрої наклейку з інформацією про максимальну потужність та довжину хвилі лазера.



Застереження

Запобігання пожежі

Забораються розміщувати на обладнанні джерела відкритого вогню, як-от свічки, які горять.

Последовний порт обладнання використовується лише для налагодження.

Не підключайте кілька пристроїв до одного адаптера живлення, оскільки його перевантаження може призвести до перегрівання або пожежі.

Гаряча поверхня

ОБЕРЕЖНО: Гарячі деталі! Будьте обережні, щоб не обпекти пальці о деталі.



Ця етикетка означає, що деталь може нагріватися, і тому її не слід торкатися, не перевіряючи. Після вимикання живлення зачекайте півгодини, перш ніж торкатися цих деталей.

Пристрій із цією наклейкою призначений для встановлення в місцях з обмеженим доступом.

Доступ можуть отримати лише працівники сервісної служби або користувачі, яким роз'яснено причини таких обмежень і необхідні заходи безпеки.

Установлення

Встановіть обладнання відповідно до вказівок у цій інструкції.

Перш ніж під'єднувати, встановлювати або розбирати пристрій, переконайтеся, що живлення від'єднано.

Транспортування

Під час транспортування зберігайте пристрій в оригінальному або подібному пакуванні. Не допускайте падіння виробу або впливу на нього механічних ударів.

Живлення

Стандартне джерело живлення див. на етикетці пристрою. Переконайтеся, що джерело живлення відповідає вашому пристрою.

На випадок збоїв у електропостачанні встановіть у ланцюг електроживлення джерело безперебійного живлення.

Технічне обслуговування

Якщо виріб не працює належним чином, зверніться до вашого дилера або найближчого сервісного центру. Ми не несемо жодної відповідальності за проблеми, які виникли внаслідок незарядженого ремонту чи догляду.

Чищення

Для чищення внутрішніх і зовнішніх поверхонь використовуйте м'яку суху тканину. Не використовуйте лужні миючі засоби.

Інфрачервоне випромінювання

Промінь світла на відстані 200 мм належить до групи ризику 1 (RG1). Цей виріб може генерувати безпечне оптичне випромінювання. НЕ ДИВІТЬСЯ на увімкнене джерело світла. Це може нашкодити очам. Якщо немає відповідного екранування або захисту очей, то під час установлення або обслуговування пристрою вмикайте світло, лише коли перебуваєте на безпечній відстані або в зоні, яка не піддається прямому впливу світла.

Умови експлуатації

Під час використання будь-якого лазерного обладнання слідкуйте за тим, щоб лазерний промінь не потрапляв на об'єкти пристрою, адже це може призвести до його перегорання. НЕ СПРЯМОВУЙТЕ об'єкти на сонце або інші джерела яскравого світла.

Щоб уникнути накопичення тепла, у належному робочому середовищі потрібна хороша вентиляція.

НЕ використовуйте пристрій у надзвичайно спекотному, холодному, запиленому, корозійному, сольово-лужному або вологому середовищі. Інформацію щодо температури та вологості див. у документації до пристрою. НЕ піддавайте пристрій впливу сильного електромагнітного випромінювання.

Аварійні ситуації

Якщо пристрій випускає дим, запах або шум, негайно вимкніть живлення, від'єднайте кабель живлення та зверніться в сервісний центр.

Синхронізація часу

Під час першого використання встановіть час пристрою вручну, якщо він не синхронізувався за мережею. Відкрийте меню пристрою через веб-браузер / клієнтську програму та перейдіть до інтерфейсу налаштування часу.

1 Огляд

1.1 Зовнішній вигляд



Рисунок 1-1 Мережева система позиціонування серії DY7xxx



Рисунок 1-2 Мережева система позиціонування серії DY9xxx

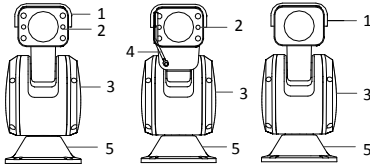

Рисунок 1-3. Мережева система позиціонування серії DY5xxx

1.2 Опис

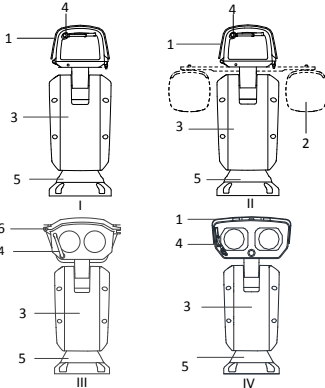
Таблиця 1-1. Опис зовнішнього вигляду

№	Опис	№	Опис
1	Захисний козирок	5	Основа
2	Інфрачервоне випромінювання	6	Корпус
3	Основний блок	7	Амортизуюча опора
4	Щітка	8	Гніздо для картки MicroSD

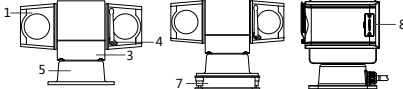
1.3 Кабелі

Для визначення функціонального призначення кабелів див. приєднані до них етикетки.

Примітка:

Комплектність набору кабелів залежить від моделі системи позиціонування.



Рисунок 1-4. Кабелі I



Рисунок 1-5. Кабелі II
Таблиця 1-2 Опис кабелів

№	Опис	№	Опис
1	Шнур живлення	4	Аудіокабель
2	RS-485	5	Відеокабель
3	Кабель тривоної сигналізації	6	Мережевий кабель

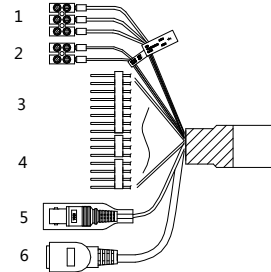
1.4 Вхід/вихід тривоної сигналізації

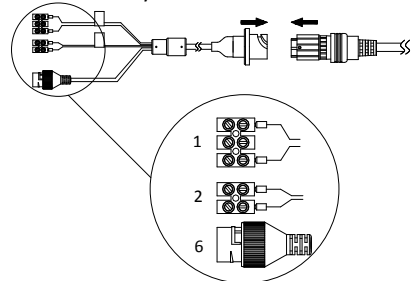

Рисунок 1-6 Кабелі тривоної сигналізації

Таблиця 1-3 Опис кабелів

№	Опис	№	Опис
1	Вихід реле	3	Живлення
2	Навантаження постійного струму	4	Реле JQC-3FG

2 Установлення

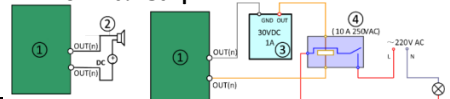
2.1 Установіть мережеву систему позиціонування

Переконайтеся, що для встановлення системи позиціонування достатньо місця. Щоб дізнатися детальні габарити системи,

див. технічний паспорт виробу.

Порядок установки:

1. Прикріпіть систему позиціонування до консолі кронштейна за допомогою гвинтів, що входять у комплект.

Примітка.

Товщина плити консолі кронштейна повинна становити більше 5 мм.



Рисунок 2-1 Прикріпіть систему позиціонування

2. Підключіть відповідні кабелі та увімкніть живлення; система автоматично виконає внутрішню діагностику.

2.2 Установіть модуль ІЧ-підсвічування (за бажанням)

Для деяких моделей модуль ІЧ-підсвічування слід установлювати окремо.

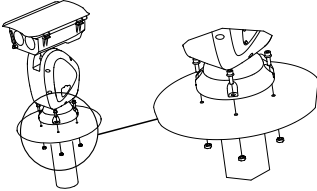
Порядок установки:

1. Прикріпіть кронштейн модуля ІЧ-підсвічування до корпусу за допомогою двох гвинтів М4 × 10.



Рисунок 2-2 Прикріпіть кронштейн модуля ІЧ-підсвічування

2. Прикріпіть модуль ІЧ-підсвічування до кронштейна за допомогою гвинтів.

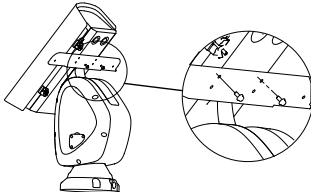

Рисунок 2-3 Прикріпіть модуль ІЧ-підсвічування

3. Прикріпіть хомути до кронштейна модуля ІЧ-підсвічування за допомогою двох гвинтів М4 × 10.

Примітка.

За замовчуванням хомути кріпляться з кабелем.

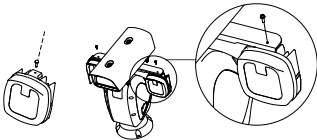

Рисунок 2-4 Прикріпіть кабелі до кронштейна модуля ІЧ-підсвічування

4. Прокладіть кабелі модулів ІЧ-підсвічування.

1) Видаліть з корпусу дві початково встановлені заглушки.

2) Послабте гайки (1) на водонепроникних кабельних заглушках.

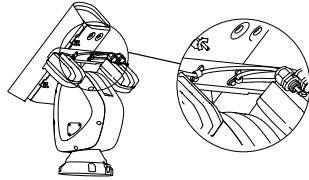
3) Прокладіть кабелі модулів ІЧ-підсвічування через відповідні кабельні отвори у корпусі.

4) Обертайте затискну заглушку (2) за годинниковою стрілкою, щоб притиснути її щільно до корпусу.

5) Якомога далі засуньте кабелі в корпус і затягніть водонепроникні гайки для затискання кабелю за допомогою ключа.



Рисунок 2-5 Прокладіть кабелі

5. Підключіть кабелі модулів ІЧ-підсвічування.

1) Послабте фіксатори на болтах на днищі корпусу і відведіть болти вбік від корпусу.

2) Відкрийте кришку.

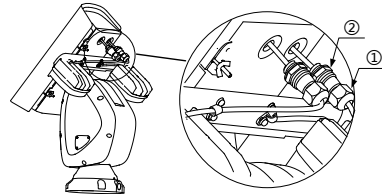

Рисунок 2-6 Відкрийте корпус

3) Підключіть кабелі до відповідних роз'ємів на корпусі.

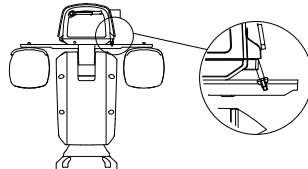

Рисунок 2-7 Підключіть кабелі

2.3 Установіть карту пам'яті (за бажанням)

⚠ Увага

НЕ рекомендується самостійно встановлювати карту пам'яті. Якщо пристрій не зібрати повністю у початковому вигляді, це може вплинути на його водонепроникну здатність.

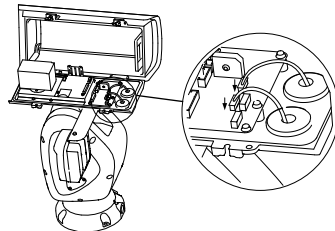
Порядок установки:

1. Послабте гвинти верхньої кришки (та сонцезахисного козирка).
2. Відкрийте або зніміть верхню кришку (та сонцезахисний козирок).



Рисунок 2-8 Відкрийте кришку (та сонцезахисний козирок)

3. Вставте карту пам'яті в гніздо для карти пам'яті відповідно до вашого випадку.

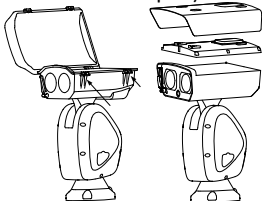

Рисунок 2-9 Гнізда для карти пам'яті на різних моделях

4. Закрийте корпус та затягніть гвинти, щоб забезпечити водонепроникність.

2.4 Відрегулюйте лазерний модуль (за бажанням)

⚠ Увага

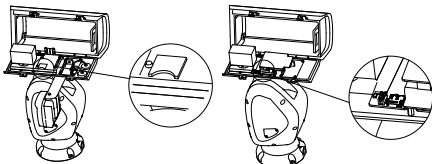
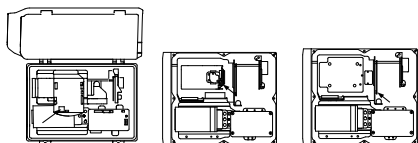
НЕ рекомендується самостійно регулювати лазерний модуль. Якщо пристрій не зібрати повністю у початковому вигляді, це може вплинути на його водонепроникну здатність. Якщо пляма знаходиться у тому ж місці, що і пляма на рисунку А, регулювання лазера можна не виконувати. Розташування плями, показане на рисунку А, є оптимальним; якщо пляма знаходиться в іншому місці, вам треба відрегулювати лазерний модуль.



Рисунок 2-10 Розташування плями лазерного випромінювання. Знайдіть розташування лазерної плями на зображенні. Установіть велике значення кратності збільшення об'єктива, система допоміжного лазерного підсвічування відрегулює світло відповідно до кратності збільшення, після чого ви зможете побачити лазерну пляму на зображенні в режимі реального часу. Обережно відрегулюйте лазер за допомогою відповідних регулювальних гвинтів в залежності від вашої ситуації.



Рисунок 2-11 Відрегулюйте лазерний модуль (тип III серії DY9)

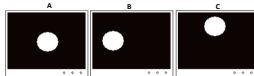

Рисунок 2-12 Відрегулюйте лазерний модуль (тип IV серії DY9)

Примітки.

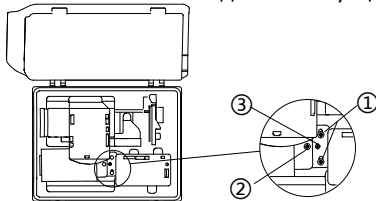
- Регулювання панорамування: Послабте два гвинта фіксації положення панорамування (1), обертайте ексцентрикове коліщатко (3), щоб відрегулювати розташування лазерної плями по горизонталі, після чого затягніть гвинти.
- Регулювання нахилу: Вкручіть або викручіть гвинт регулювання нахилу (2), щоб відрегулювати розташування лазерної плями по вертикалі.

2.5 Установлення водонепроникної оболонки на мережевий кабель

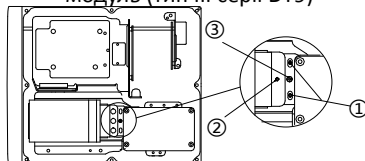

Рисунок 2-13 Установіть водонепроникну оболонку

2.6 Установлення водонепроникної стрічки

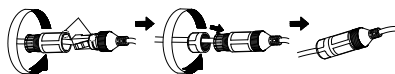

Рисунок 2-14 Установіть водонепроникну стрічку

2.7 Заходи захисту під час зовнішньої установки

При зовнішній установці пристрою для забезпечення безпеки слід подбати про заходи захисту. Відскануйте цей QR код для отримання вказівок щодо зовнішнього встановлення.

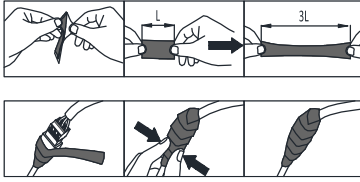

3 Активація мережевої камери й доступ до неї

Відскануйте цей QR код для отримання інструкцій із *Активізації та доступу до мережевої камери*. Зверніть увагу: якщо немає підключення до мережі Wi-Fi, може стягуватися плата за використання мобільного трафіку.



